



JONNESWAY®

Ferramentas Profissionais Manuais e Pneumáticas



10 anos de profissionais
para profissionais

2018



JONNESWAY®

Ferramentas Profissionais Manuais e Pneumáticas



Este catálogo anula e substitui todas as edições anteriores.
Todos os preços apresentados nesta tabela estão sujeitos a IVA à taxa legal em vigor.

A Jonnesway está em constante desenvolvimento dos seus produtos, portanto, os modelos, composições, características técnicas, físicas, design e preços podem ser alterados, substituídos ou mesmo retirados deste catálogo sem aviso prévio e sem obrigação de efetuar qualquer alteração nas ferramentas e/ou equipamentos vendidos anteriormente. As capacidades indicadas para os produtos, são as que resultaram dos ensaios realizados nos laboratórios da Jonnesway, não sendo portanto contratuais.



www.jonneswaytools.com



















facebook.com/jonneswaytools



LUSILECTRA
GRUPO SALVADOR CAETANO

Catálogo versão 3.1 Portugal
Entra em vigor em janeiro de 2018

Carros e Composições de Ferramentas	Carros e composições de ferramentas	6-16	
	Malas vazias e complementos para carros	17-20	
Outros Equipamentos	Outros equipamentos	22-26	
Ferramenta Manual	Tabuleiros de ferramenta	28-42	
	Ferramenta de aperto	43-82	
	Alicates	83-89	
	Chaves	90-101	
	Martelos	102	
	Diversos	103-106	
	Ferramenta isolada a 1 000V	107-110	
	Ferramenta Especial Mecânica	Mecânica	112-136
	Motociclos	137-139	
	Chapeiro	140-143	
	Pesados	144	
	Acessórios	145	
Ferramenta Pneumática	Ferramenta pneumática	148-162	
	Acessórios para redes de ar comprimido	163-164	
Merchandising	Merchandising	166-167	



JONNESWAY®

Ferramentas Profissionais

• Manuais • Pneumáticas •
específicas para automóvel, motociclos e pesados





JONNESWAY®

**Carros e Composições
de Ferramentas**

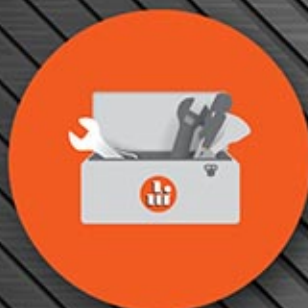

**Carros e
composições
de ferramentas**

**Malas vazias
e acessórios
para carros**



MECPOWER EVA17

1 050.00€

Carro de composição de ferramentas com 6 gavetas com guias telescópicas

Tampo especial com absorção de impacto

Dimensões: 670x460x960mm

Composição:

- S04H4144KV Jogo de chaves de caixa com roquete de 1/2" e 1/4" com 44 peças
- S04H2132KV Jogo de chaves de vela, extensões e bits com 32 peças
- W26116KV Jogo de chaves mistas com 16 peças
- S03A4122KV Jogo de chaves de impacto de 1/2" com 22 peças
- M63113KV Jogo de punções, saca troços e talhadeiras com 13 peças
- D71PP08KV Jogo de chaves de fenda/ phillips com 8 peças
- W25110KV Jogo de chaves de bocas com 10 peças
- P011804KV Jogo de alicates com 4 peças
- S29H4141KV Jogo com chave de travões e bits com 41 peças
- H10MB08KV Jogo de chaves hexagonais de punho com 8 peças
- H10MT08KV Jogo de chaves torx de punho com 8 peças
- M09103KV Jogo de martelos com 3 peças
- P32M105KV Jogo de alicates de freios com 5 peças
- MHS08KV Jogo com serra, régua, x-ato e fita métrica

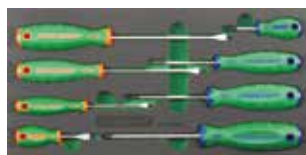
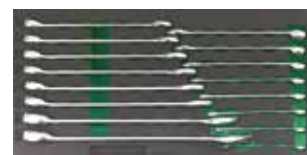
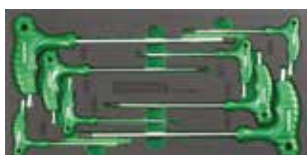

MEC SOLUTION

870.00€

Carro de ferramentas com composição flexível, ajustável às suas necessidades com 6 gavetas (C-6DWB1) - adicione 3 tabuleiros EVA, sendo 1 do Tipo A e 2 do Tipo B

Dimensões: 670x460x960mm

*Nova
composição
flexível*



Tabuleiros Tipo A



S04H42165SV



S04H3194SV

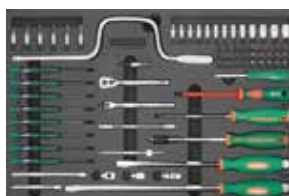

S04H2184SV

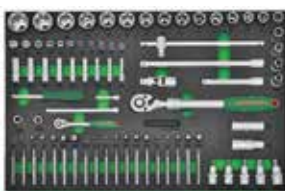

S04H4295SV



S04H46121SV

Tabuleiros Tipo B

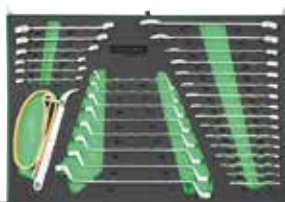

W2623431SV



D737128SV



H10121SV

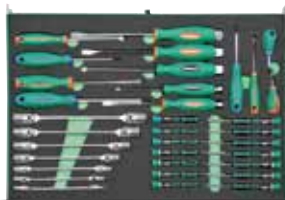

D737134SV



P82736SV



P82714SV



W23559SV

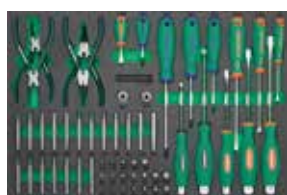

D71157SV



W26134SV





BlackPower

920.00€

Carro de ferramentas para mecânico com 7 gavetas (C-7DB2)
Com conjunto de ferramentas abaixo



MECPower

1 055.00€

Carro de ferramentas para mecânico com 7 gavetas (C-6DW1)
Com conjunto de ferramentas abaixo
Inclui pega C-A3



Composição:

- Jogo 4 alicates de freios
- Jogo 3 alicates (universal/ pontas/ corte)
- Jogo 2 martelos e cinzeis
- Jogo 8 chaves fenda/ philips
- Jogo 9 chaves macho hexagonal
- Jogo 8 chaves torx dupla punho
- Jogo serra, punções e chave inglesa
- Jogo alicate pressão e alicate ajustável

- Jogo chaves impacto 1/2"
- Jogo chaves caixa com roquete 1/4"
- Jogo chaves caixa com roquete 1/2"
- Jogo bits caixa 1/2" e 3/8"
- Jogo bits 1/2" e 3/8"
- Jogo 10 chaves de bocas
- Jogo 16 chaves mistas



BlackLine

690.00€

Carro de ferramentas para mecânico com 7 gavetas

Composição:

- Jogo 4 alicates de freios
- Jogo 3 alicates (universal/ pontas/ corte)
- Jogo 2 martelos e cinzeis
- Jogo 8 chaves fenda/ philips
- Jogo 9 chaves macho hexagonal
- Jogo 8 chaves torx dupla punho
- Jogo serra, punções e chave inglesa
- Jogo alicate pressão e alicate ajustável
- Jogo chaves caixa com roquete 1/4"
- Jogo chaves caixa com roquete 1/2"
- Jogo bits caixa 1/2" e 3/8"
- Jogo bits 1/2" e 3/8"
- Jogo 10 chaves de bocas
- Jogo 16 chaves mistas
- Jogo 8 chaves luneta 75°



MECPROF1

1 050.00€

Carro de ferramentas para mecânico com 6 gavetas (C-6DWB1)

Tampo especial com absorção de impacto

Dimensões: 670x460x960mm

Composição:

- W26116SP 16 Chaves mistas boca/ luneta
- P0803SP Jogo de 3 alicates
- S04H4125SP Jogo de chaves de caixa com 25 peças de 1/2"
- D71PP08SP Jogo de 8 chaves de fenda/ phillips
- AG010026SP Jogo de martelos e escopros
- AG010002SP Jogo de 4 alicates de freio
- P2710SP Jogo de alicate ajustável e pressão
- W25110SP Jogo de 10 chaves de bocas
- D70105SP Jogo de 5 chaves de fenda/ phillips
- S06H427SP Jogo de 27 peças bits 1/2" e 3/8"
- M645114SP Jogo de serra, chave inglesa e punções
- W26121 Chave mista de boca luneta de 21mm
- W26127 Chave mista de boca luneta de 27mm
- W26130 Chave mista de boca luneta de 30mm
- W26132 Chave mista de boca luneta de 32mm
- JAT-6905B Kit pistolete de ar
- AG010035 Pesca magnético com luz e espelho
- MT0702 Fita métrica
- AN010009A Chave para bujões
- AG010036 Bandeja magnética redonda
- D71P138 Chave phillips PHx38mm
- D71S250 Chave de fenda 3x50mm
- AI060020 Apalpa folgas 20 lâminas
- AI050009A Chave de filtros de óleo
- DBT31B Jogo de bits com porta bits
- W6510810 Chave curva luneta 8x10mm
- W6511012 Chave curva luneta 10x12mm
- W6511315 Chave curva luneta 13x15mm
- W6511417 Chave curva luneta 14x17mm
- W6511922 Chave curva luneta 17x22mm
- P1516 Alicates de descarnar
- S60H4304S Jogo de extensões de 1/2"
- S04H2118S Jogo de chaves de caixa 1/4"
- H08MTP09S Jogo de chaves de torx tamperproof
- AG010207 Gambiarra de leds sem fios
- AH020002 Proteção guarda-lamas
- H01SM109S Jogo de 9 chaves macho hexagonais
- MKS27 Jogo x-ato com acessórios
- M07016 Martelo de batentes plásticos
- S44H2206 Adaptador



ELECTR1

890.00€

Carro de ferramentas para electricista com 6 gavetas (C-6DWB5)

Tampo tipo tabuleiro com divisórias

Dimensões: 670x460x960mm

Composição:

- AG010035 Pesca magnético com luz e espelho
- AG010036 Bandeja magnética redonda
- AH020002 Proteção guarda-lamas
- D71PP08SP Jogo de 8 chaves de fenda/ phillips
- DV13PP07S Jogo de 6 chaves isoladas e 1 busca-polos
- D3750M08S Jogo de 6 chaves de precisão caixa
- D3750T18S Jogo de 8 chaves de precisão torx
- H01SM109S Jogo de 9 chaves macho hexagonais
- H10MT08SP Jogo de 9 chaves duplas torx com punho
- AGO10207 Gambiarra de leds sem fios
- M04016 Martelo de bola
- M07016 Martelo de batentes plásticos
- MK2040 X-ato
- M63106S Jogo de 6 punções
- P0803SP Jogo de 3 alicates
- P2710 Alicata ajustável
- P5602 Mini alicate de corte
- P5605 Mini alicate de pontas
- S04H3157SP Jogo de chaves de caixa 1/4" e 3/8" com 56 peças
- S57H108S Jogo de 8 chaves de cachimbo
- V1401 Alicata de cravar e descarnar
- V1502 Alicata de descarnar (trabalho intensivo)
- W26116SP Tabuleiro de 16 chaves de bocas/ luneta
- W6510810 Chave curva luneta 8x10mm
- W6511012 Chave curva luneta 10x12mm
- W6511315 Chave curva luneta 13x15mm
- W6511417 Chave curva luneta 14x17mm
- W6511922 Chave curva luneta 17x22mm
- AN010068 Escova limpa bornes
- P2205E Tesoura de electricista
- Ferro de soldar 30W
- Chupa soldas
- Pinça de pontas curvas





ELECTRO POWER HV

1 350.00€

Carro de ferramentas para electricista com composição flexível, ajustável às suas necessidades com 6 gavetas (C-6DWB5) - aos 2 tabuleiros do Tipo A (ferramenta com isolamento a 1 000V), adicione 2 tabuleiros do Tipo B à sua escolha

Dimensões: 670x460x960mm



Tabuleiros Tipo A (tabuleiros de 1/2 gaveta , incluídos na composição)



Tabuleiros Tipo B (tabuleiros de gaveta inteira)

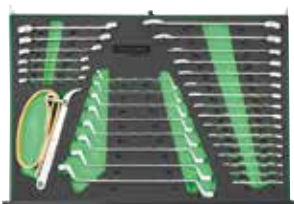

W2623431SV



D737128SV



H101215SV



D737134SV



P82736SV



P82714SV



W23559SV



D71157SV



W26134SV

CHAPEIRO1
880.00€
Carro de ferramentas para chapeiro com 4 gavetas (C-4DWA1)

Tampo especial com absorção de impacto

Dimensões: 670x460x795mm

Composição:

- AB030070B Encontrador dupla face
- AB030070C Encontrador curvo
- AB030070D Encontrador tipo vírgula
- AB030071 Martelo cabeça redonda serrilhada
- AG010055 Desandador de percussão com 4 pontas
- AG010140 Encontrador múltiplo de punho
- AG010141 Punho para chapeiro com 10 pontas
- AG010142 Martelo de chapeiro com pontas
- AG010143 Punho com 15 cinzéis e punções
- AS-0049V Máscara (caixa de 10 unidades)
- D70PP10S Jogo de 10 chaves fenda/ phillips impacto
- D71PP16S Jogo de 16 chaves fenda/ phillips
- H02SM109S Jogo de 9 chaves macho hexagonais longas
- M06030 Marreta de 1 550g
- M09500 Martelo tipo alemão
- M11045 Martelo anti recuo revestido a plástico
- MHS100AG Serra
- MT0202 Fita métrica 5m
- P0817 Alicate universal
- P2212A Tesoura de cortar chapa
- P32M10A Alicate de pressão
- P37M11A Alicate de pressão pescoço de cisne
- P38M11A Alicate de pressão para soldadura
- S04H4524SP Jogo de chaves sextavadas com roquete
- W26112SP Jogo de 12 chaves boca/ luneta 8-22mm
- AB030068A Alavanca de chapeiro 380mm
- AB030068C Alavanca de chapeiro 900mm
- AB030068D Alavanca de chapeiro 750mm
- AB030068F Alavanca de chapeiro 450mm
- AB030069A Cunha de chapeiro 125mm
- AB030069B Cunha de chapeiro 137mm
- AB030069C Cunha de chapeiro 92mm
- AB030069E Cunha de chapeiro 48mm
- AG010024 Base para lima
- AG010024-2 Lima de chapeiro
- A1030025 Riscador



PINTOR16

900.00€

Carro de ferramentas para pintor com 3 gavetas (C-T3)

Tampo de abrir

Dimensões: 780x520x884mm

Composição:

D71PP08SP	Jogo de 8 chaves de fenda/ phillips
S04H3157SP	Jogo de chaves de caixa 1/4" e 3/8" com 56 peças
MKS27	Jogo de x-ato com acessórios
AG010207	Gambiarra de leds sem fios
MT0702	Fita métrica 5m
AB030060	Jogo de 2 alicates para molas plásticas
AB010026S	Jogo de ferramentas para remover frisos e plásticos
AB020019	Jogo de 6 ventosas para colocar frisos
AB030028	Chave de cavilhas e encaixes plásticos
AB030041	Chave de cavilhas e encaixes plásticos
AS-0049V	Máscara (caixa de 10 unidades)
JAS-1031-6HE	Lixadora orbital de 6"
JA-HVLP-1080GK	Pistola de pintura com acessórios
JA-950	Pistola de secagem

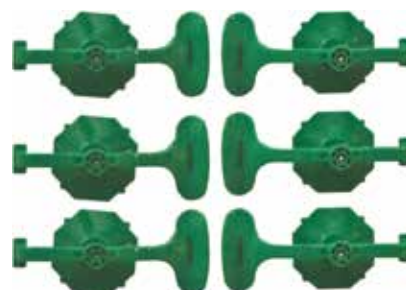

MEC PESADOS

Carro de ferramentas com 6 gavetas
+ pega + bloco complementar

Composição:

- Jogo de chaves 3/4" com roquete
- Jogo de chaves 1/2" com roquete
- Jogo de chaves fenda/ phillips impacto
- Jogo de 10 chaves Torx tamperproof longas
- Jogo de 18 chaves hexagonais curtas
- Jogo de 8 chaves impacto 1/2" ponta macho hexagonal
- Jogo de serra/ chave inglesa/ talhadeiras/ escopros
- Jogo 3 alicates (universal/ pontas/ corte)
- Jogo de alicate pressão/ alicate ajustável
- Jogo de chaves luneta
- Jogo de chaves mistas
- Jogo de chaves bocas
- Jogo de alicates de freios
- Jogo de martelos e escopros
- Jogo de 40 bits
- Jogo de chaves impacto 1/2"
- Apalpa folgas

MEC PESADOS A

1 690.00€



MEC PESADOS B

1 585.00€



* Composição:
Roquete 1"
10 chaves 36 a 80mm
2 extensões de 200 e 400mm



C-SA2

2 500.00€

Armário modular

- Dimensões totais: 2 322x1 980x526mm
- 1 Módulo de armário vertical: 600x526x1980mm
- 1 Módulo 6 gavetas: 861x500x994mm
- 1 Módulo 2 portas: 861x500x994mm
- 2 Armários superiores: 861x300x338mm
- 2 Painéis perfurados: 861x20x338mm
- 1 Tampo madeira: 1 725x480x40mm



C-SA2S

2 400.00€

Armário modular

- Dimensões totais: 2 322x526x1 980mm
- 1 Módulo de armário vertical: 600x526x1 980mm
- 1 Módulo 6 gavetas: 861x500x994mm
- 1 Módulo 2 portas: 861x500x994mm
- 2 Armários superiores: 861x300x338mm
- 2 Painéis perfurados: 861x20x338mm
- 1 Tampo inox: 1 725x480x40mm



C-SA3

3 300.00€

Armário modular

- Dimensões totais: 2 998x526x1 980mm
- 1 Módulo de armário vertical: 600x526x1 980mm
- 1 Módulo 6 gavetas: 861x500x994mm
- 1 Módulo 6 gavetas: 676x500x994mm
- 1 Módulo 2 portas: 861x500x994mm
- 1 Armário superior: 861x300x338mm
- 1 Armário superior: 676x300x338mm
- 2 Painéis perfurados: 861x20x338mm
- 1 Pannel perfurado: 676x20x338mm
- 1 Tampo madeira: 2 404x480x40mm



C-SA3S

3 200.00€

Armário modular

- Dimensões totais: 2 998x526x1 980mm
- 1 Módulo de armário vertical: 600x526x1 980mm
- 1 Módulo 6 gavetas: 861x500x994mm
- 1 Módulo 6 gavetas: 676x500x994mm
- 1 Módulo 2 portas: 861x500x994mm
- 1 Armário superior: 861x300x338mm
- 1 Armário superior: 676x300x338mm
- 2 Painéis perfurados: 861x20x338mm
- 1 Pannel perfurado: 676x20x338mm
- 1 Tampo inox: 2 404x480x40mm

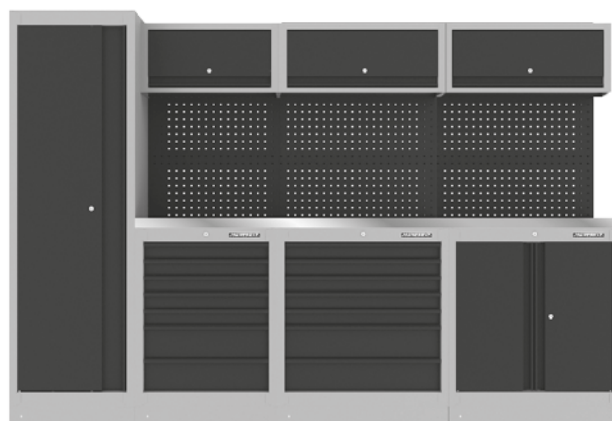

C-4DWA1

365.00€

Carro vazio para ferramenta com 4 gavetas

Tampo especial preparado para banca de trabalho

Dimensões totais: 670x460x795mm

2 Gavetas de 579x380x56mm

1 Gaveta de 579x380x123mm

1 Gaveta de 579x380x179mm



C-7DB2

Cor: 

350.00€

Carro vazio para ferramenta com 7 gavetas

Dimensões totais: 670x460x960mm

5 Gavetas de 576x380x75mm

2 Gavetas de 576x380x154mm

Cor: preto

Peso total: 60kg

Capacidade de carga: 40kg/roda

Dimensão rodas: 127x25,5mm



C-6DWB1

Cor: 

445.00€

C-6DWB1G

Cor: 

445.00€

Carro vazio para ferramenta com 6 gavetas

Tampo para preparado para banca de trabalho

Dimensões totais: 670x460x960mm

4 Gavetas de 579x380x56mm

1 Gaveta de 579x380x123mm

1 Gaveta de 579x380x179mm



C-6DWB5

450.00€

Carro vazio para ferramenta com 6 gavetas

Tampo revestido a plástico e suporte para ferramenta

Dimensões totais: 670x460x960mm

4 Gavetas de 579x380x56mm

1 Gaveta de 579x380x123mm

1 Gaveta de 579x380x179mm



Malas vazias e complementos para carros

C-7DW9

550.00€

Carro vazio para ferramenta com 7 gavetas

Sistema de segurança, abertura de 1 só gaveta

Dimensões totais: 670x460x960mm

5 Gavetas de 576x380x75mm

2 Gavetas de 576x380x154mm

Peso total: 74,5kg

Capacidade de carga: 75kg/roda

Dimensão rodas: 127x50,8mm



C-7 TOWER

710.00€

Carro vazio com 13 gavetas

Dimensões totais: 670x460x1 334mm

5 Gavetas de 576x380x75mm

2 Gavetas de 576x380x154mm

Caixa superior

3 Gavetas de 170x275x50mm

2 Gavetas de 569x275x50mm

1 Gaveta de 569x275x75mm



C-A16W

299.00€

Armário com 7 gavetas

Inclui 2 rodas para acoplamento aos carros C-7/ C-6

5 Gavetas de 288x380x75mm

2 Gavetas de 288x380x154mm



C-A17W

190.00€

Armário com 1 porta

Inclui 2 rodas para acoplamento aos carros C-7/ C-6



C-13DW53

1 260.00€

Carro grande vazio para ferramenta com 13 gavetas

Dimensões totais: 1 358x460x1 150mm

10 Gavetas de 576x380x75mm

2 Gavetas de 579x380x154mm

1 Gaveta de 1 216x380x173mm



C-10DW42

999.00€

Carro grande vazio para ferramenta com 10 gavetas

Dimensões totais: 1 070x460x981mm

1 Compartmento arrumação de 316x404x1 150mm

5 Gavetas de 288x380x75mm

2 Gavetas de 576x380x154mm

1 Gaveta de 288x380x154mm

1 Gaveta de 576x380x154mm

1 Gaveta de 928x380x173mm



C-T3

345.00€

Carro vazio para ferramenta com 3 gavetas

Tampo de abrir

Dimensões totais: 780x520x884mm



C-T12

130.00€

Carro com 3 prateleiras

Dimensões totais: 716x410x880mm

Peso: 20kg

Rodas: 4 (2 fixas+2 direcionais)



C-5CD

185.00€

Caixa metálica vazia para ferramenta com 5 malas

Dimensões totais: 431x307x381mm

5 Malas de 48x245x55mm



C-6DA4

190.00€

Caixa metálica vazia para ferramenta com 6 gavetas

Compartmento no topo com várias divisórias

Dimensões totais: 660x307x374mm

3 Gavetas de 172x270x41mm

2 Gavetas de 572x270x31mm

1 Gaveta de 572x270x65mm



C-6DA494

485.00€

Caixa de ferramenta com 6 gavetas - 98 peças

Compartmento no topo com várias divisórias

Dimensões totais: 660x307x374mm

Composição:

AG10002SC

D376514SC

R4811SC

P0813SC

S04H5129SC

V11011SC

W25117SC

W27AT02SC



C-3DH5

99.00€

Caixa metálica vazia para ferramenta com 3 gavetas

Compartmento no topo

Dimensões totais: 535x220x290mm

3 Gavetas de 505x195x45mm



C-3DH2

49.00€

Caixa metálica vazia para ferramenta com 5 compartimentos
Dimensões totais: 470x220x350mm



C-HA

92.00€

Mala vazia para ferramenta em tecido sintético e com pega metálica

Dimensões: 620x250x310mm



C-HA78S

370.00€

Mala para ferramenta em tecido sintético e com pega metálica - 78 peças



C-3DH262

222.00€

Caixa metálica para ferramenta com 5 compartimentos - 62 peças

Dimensões totais: 470x220x350mm

Composição

- P106 Alicete de corte
- P116 Alicete de pontas
- P087 Alicete universal
- D70 Jogo de 6 chaves fenda/ phillips
- W26 Jogo de 18 chaves mistas
- R2904 Roquete de 1/2"
- S04H41 Jogo de 18 chaves de caixa
- S15H472 Adaptador
- S24H4 Extensões
- S22H41450 Cabo articulado 450mm
- S23H41300 Cabo T correção 300mm
- S21H4150 Extensão
- S17H4121 Chave de velas 21mm
- H03SM109S Jogo de chaves hexagonais



Malas vazias e complementos para carros

C-A456

53.00€

Tampo plástico para carros de ferramenta

Aplicável aos carros C-4/ C-6 e C-7



C-A9

38.50€

Base para torno e suporte para rolo de papel



C-A27

36.00€

Tampo em acrílico resistente ao impacto para carros de ferramentas

Aplicável somente aos carros C-5DW/ C-6DW e C-7DW



C-7DW1-TS

70.00€

Tampo completo para carros de ferramentas

Aplicável somente aos carros C-5DW/ C-6DW e C-7DW

Composição

- 1 Tampo acrílico resistente ao impacto
- 1 Base metálica de apoio
- 1 Revestimento EVA de 2mm



C-A3

12.00€

Pega para carro de ferramenta



C-BS

Jogo de calhas direita e esquerda, para gavetas de carros e caixas

Ref.	Aplicação	Preço
C-BS Kit1	Carros: C-4DW/ C-5DW/ C-6DW/ C-7DW	11.00€
C-BS Kit2	Caixas: C-6DA4	7.20€
C-BS Kit3	Carros: C-10DW/ C-13DW	12.50€



C-PC

Canhão de fechadura

Ref.	Aplicação	Preço
C-PC1	C-DA4	4.30€
C-PC2	C-5/ C-6/ C-7	4.60€
C-PC3	C-4	7.50€



C-WHEEL

Rodas

Ref.	Tipo	Aplicação carro	Preço
C-WHEEL1	fixa	C-6/ C-7	14.00€
C-WHEEL2	travão	C-6/ C-7	18.00€
C-WHEEL5	fixa	C-5	12.00€
C-WHEEL6	travão	C-5	19.00€
C-WHEEL8	fixa	C-T3/ C-/12	7.50€
C-WHEEL9	travão	C-T3/ C-/12	9.50€



C-A

Torno de bancada

Ref.	Tipo	Largura mordente (mm)	Preço
C-A7*	3"	76	62.00€
C-A8*	4"	101	71.00€
C-A10	5"	127	91.00€
C-A11	6"	152	111.00€
C-A12	8"	203	140.00€
C-A13	10"	254	199.00€



* Aplicável em carro de ferramenta (necessário suporte C-A9)



JONNESWAY®

Outros Equipamentos



Outros equipamentos

AE020009

320.00€

Bomba hidropneumática

Pressão de serviço: 690bar
 Alimentação: 7-10bar
 Dimensões: 257,50x127x204,50mm
 Peso: 8 000g
 Capacidade: 1 660cc



AE060002

550.00€

Macaco para transmissões

Altura máxima: 750mm
 Altura mínima: 200mm
 Capacidade: 1t
 Dimensões: 865x480mm
 Peso: 60kg



AE060003

999.00€

Macaco para transmissões

Altura máxima: 890mm
 Altura mínima: 165mm
 Capacidade: 1,5t
 Dimensões: 1 105x652mm
 Peso: 130kg



AE070002A

420.00€

Macaco de fossa

Altura máxima: 1 835mm
 Altura mínima: 1 035mm
 Capacidade: 600kg

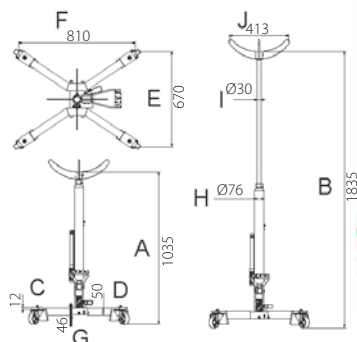

AE080001

585.00€

Macaco de fossa com prato universal

Altura máxima: 1 377mm
 Altura mínima: 880mm
 Capacidade: 500kg
 Prato: 729x597mm

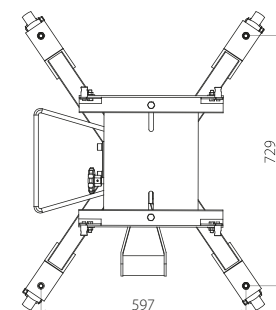
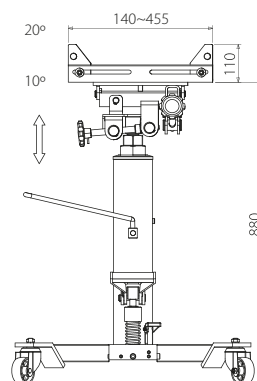
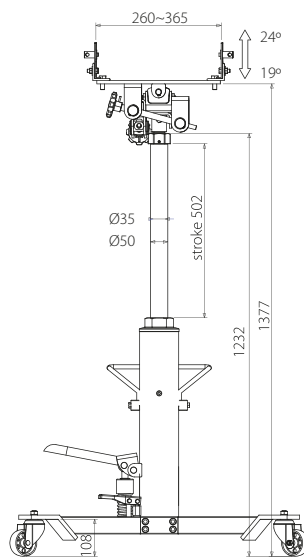

AE090025

420.00€

Macaco de rodas baixo perfil em alumínio

Altura máxima: 445mm
 Altura mínima: 87mm
 Capacidade: 2 000kg



AG010154

12.50€

Banco plástico de apoio com rodas

Dimensões: 450x335x310mm
 Peso: 1 500g



AG010219

99.00€

Banco metálico com rodas

Dimensões: 350x260x240mm
 Capacidade: 150kg

Inclui: Gaveta
 Suporte lateral para peças
 Prateleira de apoio



AG010222

73.00€

Banco metálico com rodas

Dimensões: 330x350x560mm
 Capacidade: 130kg

Inclui: Gaveta
 Suportes laterais para peças



AE090105A

48.00€

Estrado para mecânico

Dimensões: 1 000x500x100mm



AE110020

880.00€

Macaco hidropneumático

Altura máxima: 377mm
 Altura mínima: 205mm
 Capacidade: 20t

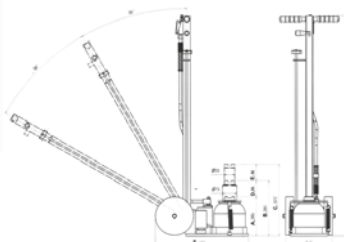

AE130003

710.00€

Grua hidráulica de 2t

Caraterísticas em mm:
 Altura mínima: 60
 Elevação máxima: 2 330
 Largura da base: 718-936
 Comprimento da base: 1 606-2 426
 Comprimento máximo braço: 1 960



AE130003-1

80.00€

Travessa

Capacidade: 500kg



AE140013

620.00€

Suporte articulado de motores

Capacidade: 600kg



AE150001

163.00€

Preguiça

Altura: 710-1 065mm

Capacidade: 12t



AE150002

145.00€

Preguiça para pesados

Altura: 456-710mm

Capacidade: 12t



AE170002

118.00€

Travessa para suporte de motores

Ajuste: 530-1 480mm



AE010025A

265.00€

Jogo prensa de chapreiro de 4t

Composição:

Bomba hidráulica manual
Cilindro hidráulico: 4t (369-522mm)
Pinça de alargamento
Adaptadores
Extensões
Mala com rodas



AE010015A

445.00€

Jogo prensa de chapreiro de 10t

Composição:

Bomba hidráulica manual
Cilindro hidráulico: 10t (369-522mm)
Pinça de alargamento
Adaptadores
Extensões
Mala com rodas



AE050003

140.00€

Macaco chapreiro 5t

Capacidade: 5t

Comprimento: 750mm

Curso pistão: 160mm



AE180001

164.00€

Travessa para portas

Comprimento: 74-115mm



AE200003

980.00€

Elevador para rodas veículos pesados

Capacidade: 600kg
Elevação: 395 mm



AE300025

270.00€

Aspirador de óleo

Com bomba pneumática, sondas de aspiração e indicador do nível do óleo.

Capacidade: 16l
Peso: 9 kg
Dimensões: 310x330x1 020mm



AE300149

135.00€

Aparadeira de óleo

Aparadeira regulável em altura em polietileno de alta densidade com descarga por gravidade.

Capacidade: 50l
Peso: 12kg
Dimensões: 550x550x990~1 070 mm



AR020016

80.00€

Multímetro digital e analisador automóvel

Funções: RPM, dwell, volts AC/DC, amps DC, resistências, ciclo de trabalho, temperatura, testes díodos e teste continuidade.



AR020059

183.00€

Termómetro de infravermelhos para A/C

Desliga-se automaticamente se inativo.

Saída RS232 para ligação a PC (software não incluído).

Gama de medição: -20 a 400°C; -4 a 75°F
Resolução: 0,1°C



AR020059B

36.00€

Cabo ligação a PC

AR020059C

14.00€

Software para ligação a PC

AR020060

199.00€

Pinça amperimétrica

De acordo com a norma IEC 1010 CAT III 1 000V

Multímetro digital com escalas automáticas
Multifunções para AC/DV amp; AC/DC V e Ohms

Capacitância, frequência e díodos

Proteção de sobrecarga

Memória

RMS (valor eficaz)

Pinça amperimétrica: 2 000A - AC7DC
Gama medição: 2 000 A AC/400A DC



AR020061

150.00€

Multímetro digital

De acordo com a norma IEC 1010 CAT III 1 000V

Mostrador de grande dimensão

Escalas automáticas AC/DC para voltagem, amperagem, capacitância, frequência e resistência
Leitura até 10 Amp com proteção e impedância alta para leituras de mV

Memória

RMS (valor eficaz)



JEI-0004S

385.00€

Jogo máquina elétrica de impacto 1/2" sem fios

Características:

Torque máximo:

Voltagem:

Bateria:

Peso:

Composição:

JEI-0004

JEZ-18D

JEZ-01

550Nm

18.0 V DC

lões de lítio

2 180 g (sem bateria)

Máquina sem fios

Bateria

Carregador

Chaves de impacto 1/2":

17; 18; 19 e 21mm



JEZ-18D

117.00€

Bateria para máquina JEI-0004



C-T4A

435.00€

Bancada de trabalho cinzenta com 3 gavetas

Tampo metálico com cobertura em acrílico

Medidas:

Altura: 800mm

Profundidade: 700mm

Largura: 1 525mm



C-T5G-DP

92.00€

Painel traseiro cinzento para bancada C-T4A

Medidas:

Altura: 700mm

Largura: 1 525mm

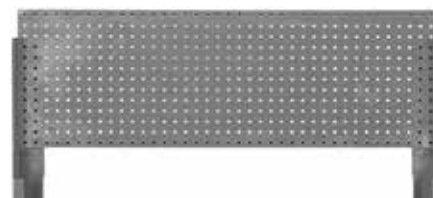

C-DBU1

1.00€

Gancho para painel traseiro de bancada - C-T5G-DP





JONNESWAY®

Ferramenta Manual



Tabuleiros para
composição
de carros



Chaves



Ferramenta
de aperto



Martelos



Alicates



Diversos



AG010002SP

46.00€

Jogo de 4 alicates de freios

Composição:

- AG010002 Alicete de freios interiores
- AG010005 Alicete de freios interiores de ponta curva
- AG010008 Alicete de freios exteriores
- AG010011 Alicete de freios exteriores de pontas curvas 90°

A



AG0100026SP

48.00€

Jogo de martelos e talhadeiras

Composição:

- M09300 Martelo tipo alemão 300g
- M11035 Martelo com batentes de borracha 400g
- M61 Jogo de 3 talhadeiras

A



AG010150SC

95.00€

Jogo de 8 alicates de freios

Composição:

- 4 Alicete de pontas direitas
- 4 Alicete de pontas curvas

B



AG10001SP

102.00€

Jogo de machos e caçonetes

Composição:

- 17 Machos manuais: M3 a M12
- 17 Caçonetes: M3 a M12
- 1 Porta caçoneto
- 1 Desandador de machos
- 1 Punho desandador

B



AI10001SP

180.00€

Jogo de ferramentas para substituição de válvulas da cabeça do motor

Composição:

- AN010064 Compressor de válvulas da cabeça do motor
- AI020056 Alicete para vedantes de válvulas
- AI020099 Adaptador de mola de válvula
- AI020100 Suporte de válvulas
- AI010012A Removedor de pastilhas de válvula

B



AI10002SP

148.00€

Jogo de ferramentas para substituição da polie da correia da cambota

Composição:

- AE310030 Saca de 2 pernas
- AE10035-1 Complemento para 3 pernas
- AN010038 Saca vedante
- AI020087A Saca polie da cambota

B



A110003SP

117.00€

Jogo de chaves de copo para filtros

Composição:

- 9 Chaves de copo para filtros
- 14 Chaves para bujão do carter
- 1 Chave de filtros

B

Description		
○ 8mm	BMW Ford	△ 10mm Renault
○ 9mm	General Motor	T-Bar To Drive
○ 10mm	Ford	30-160mm Oil Filter Chain 3/8" Oil
○ 12mm	Fiat, Lancia Peugeot	Filter Cap Wrench
○ 14mm	Mercedes Lancia	93mm-15 GM, Nissan, Volvo, Mazda, Audi, VW, etc.
○ 17mm	BMW Austin, Audi, VW	76mm-14 VW, Porsche, Mercedes, BMW, Toyota
○ 3/8"	General Motor	75,6mm-14 Mazda, General Motor
□ 10mm	BMW, Renault, Toyota	38mm etc Diesel Engine
□ 8mm	Citroen, Peugeot, Renault, Talbot, Volvo	36mm Benz, VW, BMW/M52, M60, M73
□ 11mm	Ford	32mm GM, Saab, Saturn
□ 13mm	Nissan, Subaru	30mm General Motor
□ 3/8"	Honda, Mazda, Renault, Saab, Volvo	27mm Mercedes
□ 7mm	General Motor	24mm BMW/ 5 & 7 séries

AN100002SP

188.00€

Jogo de 27 peças de ferramenta para travões

Este tabuleiro ocupa meia gaveta do carro de ferramentas.

C

D70105SP

34.50€

Jogo de 5 chaves fenda/ phillips impacto

Composição/ medidas em mm:

- | | | | |
|-------------|--------------------|-------------|--------------------|
| D70S | 3 Chaves de fenda: | D70P | 2 Chaves phillips: |
| | 6x100 | | 2x100 |
| | 6x150 | | 3x150 |
| | 8x150 | | |

A

D71PP08SP

32.00€

Jogo de 8 chaves fenda/ phillips

Composição/ medidas em mm:

- | | | | |
|-------------|--------------------|-------------|--------------------|
| D71S | 4 Chaves de fenda: | D71P | 4 Chaves phillips: |
| | 6,5x38 | | 2x38 |
| | 4x80 | | 1x80 |
| | 5,5x125 | | 2x100 |
| | 6,5x150 | | 3x150 |

A

D725N08SP

67.00€

Jogo de 8 chaves de caixa de punho

Composição:

- Chaves de 6 a 13mm

C

H10MB08SP

35.50€

Jogo de 8 chaves macho hexagonal com extremidade esférica e punho

Composição/ medidas em mm:

- | | | |
|--------------|---------|--------|
| H10MB | 2x100 | 5x150 |
| | 2,5x100 | 6X150 |
| | 3x100 | 8X200 |
| | 4x100 | 10X200 |

B

H10MT08SP

34.50€

Jogo de 8 chaves torx duplas tamperproof com punho

Composição/ medidas em mm:

- | | | |
|--------------|---------|---------|
| H10MT | T10x100 | T27x150 |
| | T15x100 | T30X150 |
| | T20x100 | T45X200 |
| | T25x100 | T50X200 |

B

H20MT08SP

40.00€

Jogo de 8 chaves torx duplas de punho

Composição/ medidas em mm:

- | | | |
|--|---------|---------|
| | T10x110 | T27x145 |
| | T15x120 | T30X155 |
| | T20x125 | T45X185 |
| | T25x135 | T50X205 |

B

M09513SP

70.00€

Jogo de martelos e punções

Composição:

- M07016 Martelo com batentes de plástico
- M09500 Martelo de mecânico tipo "alemão"
- M63M106S Jogo saca troços cromados
- M64M105S Jogo punções e escopros cromados

A



M645114SP

72.50€

Jogo de serra, chave inglesa, punções e escopros

Composição:

- M63 6 Punções
- M64 4 Escopros
- W27AS10 Chave inglesa
- MHS100AG Serra

B



MTC101SP

199.00€

Jogo de ferramenta de medição

Composição/ medidas em mm:

- Paquímetro digital 150
- Esquadro metálico 300
- Régua metálica 300
- Compasso 200
- Micrómetro 0-25
- Micrómetro 25-50
- Lapiseira

B



P018SP1

53.00€

Jogo de 3 alicates e 7 chaves hexagonais

Composição:

- P018 Alicate universal
- P038 Alicate de corte diagonal
- P068 Alicate de pontas
- H01SM109S Chaves hexagonais

A



P018SP

45.00€

Jogo de 3 alicates

Composição:

- P018 Alicate universal
- P038 Alicate de corte diagonal
- P068 Alicate de pontas

A



P04704SP

54.50€

Jogo de 4 alicates de corte

Não utilizar em metal.

A



P0803SP

41.50€

Jogo de 3 alicates isolados

Composição:

- P087 Alicate universal
- P097 Alicate de corte diagonal
- P118 Alicate de pontas

A



P0903SP

51.50€

Jogo de 3 alicates isolados

Composição:

- P0817 Alicate universal
- P1017 Alicate de corte diagonal
- P1118 Alicate de pontas

A



P2710SP

31.00€

Jogo de 2 alicates

Composição:

- P2710 Alicate ajustável
- P32M10A Alicate de pressão

A



P2803SP

49.00€

Jogo de 2 alicates e chave inglesa

Composição:

- W27AS10 Chave inglesa
- P2810 Alicates ajustável
- P32M10A Alicates de pressão

A



S03A4122SP

75.50€

Jogo de 22 chaves de impacto 1/2"

Composição/ medidas em mm:

- S03A4 Chaves: 10; 11; 12; 13; 14; 16; 17; 19; 21; 22 e 24
- S03AD4 Chaves: 10; 11; 12; 13; 14; 16; 17; 19; 21; 22 e 24

A



S04H2125SP

46.00€

Jogo de chaves de caixa com 24 peças de 1/4"

Composição/ medidas em mm:

- R3702 Roquete de 48 dentes
- S04H2 Chaves de caixa: 4; 5; 5,5; 6; 7; 8; 9; 10; 11; 12 e 13
- S04HD2 Chaves de caixa: 5; 6; 7; 8; 9; 10; 11; 12 e 13
- S24H250 Extensão 50
- S24H2150 Extensão 150
- S26H2150 Punho

A



S04H3157SP

116.00€

Jogo de 8 chaves de caixa com 56 peças de 1/4" e 3/8"

Composição/ medidas em mm:

- R3702 Roquete 1/4" de 48 dentes
- S04H2 Chaves 1/4": 4; 4,5; 5; 5,5; 6; 7; 8; 9; 10; 11; 12 e 13
- S04HD2 Chaves 1/4": 8; 10; 12 e 13
- S09H2 Bits hexagonais: 3; 4; 5 e 6
- S11H2 Bits torx: T10; T15; T20; T25; T27 e T30
- Bits fendas: 4; 5,5 e 7
- Bits phillips: PH1; PH2 e PH3
- S24H2 Extensões
- Adaptador de extensão
- S16H302 Adaptador universal
- Punho
- R3703 Roquete 3/8" de 48 dentes
- S04H3 Chaves 3/8": 14; 15; 17; 18; 19; 20; 22 e 24
- S04HD3 Chaves 3/8": 14; 15 e 17
- S17H3 Chaves de velas: 16 e 21
- S24H3 Extensões
- Adaptador extensão 3/8" - 1/2"
- S15H356 Adaptador universal

B



S04H3536SP

89.50€

Jogo de chaves de caixa e chaves mistas com 36 peças de 3/8"

Composição/ medidas em mm:

- R3403 Roquete de 72 dentes
- S04H3 Chaves de caixa: 6 a 22
- S24H3 Extensões
- Adaptador de extensão 1/2" - 3/8"
- S17H3 Chaves de velas: 16 e 21
- S15H356 Adaptador universal
- W26 Chaves mistas boca/ luneta: 7 a 17

B



S04H4125SP

83.00€

Jogo de chaves de caixa com 25 peças de 1/2"

Composição/ medidas em mm:

- R3704 Roquete de 48 dentes
- S04H4 Chaves: 10; 11; 12; 13; 14; 15; 16; 17; 18; 19; 20; 21; 22; 23; 24; 27; 30 e 32
- S24H4 Extensões
- S17H4 Chaves de velas: 16 e 21
- S23H4125 Cabo "T" correção
- S15H472 Adaptador universal

B



S04H4131SP

123.00€

Jogo de chaves e roquete com 31 peças de 1/2"

Composição/ medidas em mm:

- Roquete de 72 dentes
- Chaves de caixa: 10 a 32
- Chaves de velas: 16 e 21
- Cardan
- Extensão de 125
- Extensão de 250
- Cabo "T" correção de 250
- Bits hexagonais de 5; 6; 8; 10 e 12

C

S04H4524SP

98.00€

Jogo de chaves sextavadas com 24 peças de 1/2"

Composição/ medidas em mm:

- R3704 Roquete de 48 dentes
- S04H4 Chaves: 10; 11; 12; 13; 14; 15; 16; 17; 18; 19; 20; 21; 22; 23; 24; 27; 30 e 32
- S24H4 Extensões 5" e 10"
- S15H472 Adaptador universal
- S22H41375 Punho flexível 15"
- S23H41300 Cabo "T" correção

B

S04H4726SP

103.00€

Jogo de chaves de caixa com 26 peças de 1/2"

Composição/ medidas em mm:

- R3704 Roquete de 48 dentes
- S04H4 Chaves de caixa: 12; 13; 14; 15; 16; 17; 18; 19; 20; 21; 22; 23; 24; 25; 26; 27; 28; 30 e 34
- S24H4 Extensões 5" e 10"
- S17H4116 Chave de velas 16
- S15H472 Adaptador universal
- S23H41300 Cabo "T" correção
- S41H4 Manivela de punho metálico

B

S04H4728SP

98.50€

Jogo de chaves de caixa sextavadas com 28 peças de 1/2"

Composição/ medidas em mm:

- R3704 Roquete de 48 dentes
- S04H4 Chaves de caixa: 8; 9; 10; 11; 12; 13; 14; 15; 16; 17; 18; 19; 20; 21; 22; 23; 24; 25; 26; 27; 28; 30; 32 e 34
- S24H4250 Extensão 10"
- S15H472 Adaptador universal
- S23H41300 Cabo "T" correção

B

S06H427SP

78.00€

Jogo de chaves de caixa bits com 27 peças de 1/2" e 3/8"

Composição:

- S09H4 Bits hexagonais de 1/2"
- S49H4 Bits estriados de 1/2"
- S09H3 Bits hexagonais de 3/8"

A

S09H4118SP

56.00€

Jogo de chaves de caixa bits hexagonais com 18 peças de 1/2" e 3/8"

Composição:

- Chaves 55mm: H5; H6; H7; H8; H10; H12; H14; H17 e H19
- Chaves 100mm: H5; H6; H7; H8; H10; H12; H14; H17 e H19

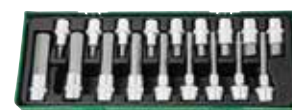
A

S29H4140SP

40.00€

Jogo 40 bits de 3/8" para quadra de 1/2" e 3/8"

Composição:

- Bits hexagonais
- Bits torx
- Bits estriados
- Porta bits

A

V1310SP 135.00€

Jogo de alicates de cravar e descarnar

Composição:

V1310 Alicates de cravar terminais isolados e não isolados

V1401 Alicates de descarnar fios

AG010031A Pesca magnético com espelho

Teste para circuitos

Kit com 60 terminais

B



W23108SP 51.00€

Jogo de 8 chaves de luneta 75°

Composição/ medidas em mm:

W23 Chaves: 6x7; 8x9; 10x11; 12x13; 14x15; 16x17; 18x19 e 20x22

A



W24A109SP 125.00€

Jogo de 9 chaves de luneta aberta flexível

Composição/ medidas em mm:

W24A Chaves: 8x8; 10x10; 11x11; 12x12; 13x13; 14x14; 17x17; 19x19 e 22x22

A



W25110SP 49.00€

Jogo de 10 chaves de bocas

Composição/ medidas em mm:

W25 Chaves: 6x7; 8x9; 10x11; 12x13; 14x15; 16x17; 18x19; 21x23; 24x27 e 30x32

A

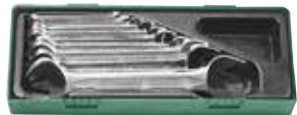

W26112SP 46.50€

Jogo de 12 chaves mistas de boca/ luneta

Composição/ medidas em mm:

W26 Chaves: 8; 9; 10; 11; 12; 13; 14; 15; 16; 17; 19 e 22

A



W26116SP 62.00€

Jogo de 16 chaves mistas de boca/ luneta

Composição/ medidas em mm:

W26 Chaves: 6; 7; 8; 9; 10; 11; 12; 13; 14; 15; 16; 17; 18; 19; 22 e 24

B



W45112SP 133.00€

Jogo de 12 chaves mistas de boca/ roquete de 72 dentes

Composição/ medidas em mm:

W45 Chaves: 8 a 19

A



W47108SP 70.50€

Jogo de 8 chaves de luneta angular com roquete

Composição/ medidas em mm:

W47 Chaves: 6x7; 8x9; 10x11; 12x13; 14x15; 16x18; 17x19 e 21x22

A



W60115SP 177.00€

Jogo de 15 chaves de boca/ roquete reversível de 72 dentes

Composição/ medidas em mm:

W60 Chaves: 9 a 19
Adaptadores de 1/4"; 3/8" e 1/2"
Porta bits de 10

B



W70A118S 220.00€

Jogo de chaves em "T" com roquete articulado

Composição/ medidas em mm:

W60 Chave em "T" de 300
Chave em "T" de 50
Chave com roquete de 72 dentes
Extensão de 3"
Extensão de 6"
Adaptador 3/8" (F)x3/8" (F)

B



JA-C131SV

570.00€

Gaveta para serviço em pneus (gaveta completa)

Composição:

- JAI-0924 Pistola pneumática de 1/2"
- JAR-6309A Roquete pneumático de 1/2"
- JAG-0906R Retificadora pneumática de 1/4"
- Chaves de impacto longas de 1/2"
- Chaves de impacto de 1/2"
- Adaptador de 3/8"-1/2"
- Adaptador de 1/2"-3/8"
- Adaptador de 1/2"-3/4"
- Cardan de 1/2"
- Extensões de 1/2"

D



D71157SV

187.00€

Gaveta com chaves de fenda/ phillips, alicates e bits (gaveta completa)

Composição/ medida em mm:

- Chaves de fenda: 6,5x38; 4x80; 5,5x125 e 6,5x150
- Chaves phillips: PH2x38; PH1x80; PH2x100 e PH3x150
- Chaves de fenda/pancada: 6,5x125; 8x150 e 9,5x175
- Chaves phillips/pancada: PH2x100 e PH3x150
- Bits hexagonais: 4; 5; 6; 7; 8; 10 e 12 de 30 e 75mm de comprimento
- Bits torx: T20; T25; T30; T40; T45; T50 e T55 de 30 e 75mm de comprimento
- Bits XZN: M5; M6; M8; M10 e M12 de 30 e 75mm de comprimento
- Porta bits de 3/8" e 1/2"
- Alicates de freios

D



D737128SV

176.00€

Gaveta com chaves de fenda/ phillips (gaveta completa)

Composição:

- D71PP08SP Jogo de chaves de fenda/ phillips
- D70105SP Jogo de chaves de fenda/ phillips pancada
- M645114SP Jogo de serra, chave inglesa, punções e escopros

D



D737134SV

177.00€

Gaveta com chaves de fendas/ phillips (gaveta completa)

Composição:

- D3750P065S Jogo de chaves de precisão
- D3750T08S Jogo de chaves de precisão
- D70105SP Jogo de chaves de fenda/ phillips pancada
- D71PP08SP Jogo de chaves de fenda/ phillips
- W43A106S Jogo de chaves de caixa flexível

D



H10121SV

137.00€

Gaveta com chaves macho hexagonais de punho, talhadeiras e martelos (gaveta completa)

Composição:

- H10MB08S Jogo de chaves duplas hexagonais de punho
- H10MT08S Jogo de chaves duplas torx tamperproof de punho
- AG010026S Jogo de martelos e talhadeiras

D



P82714SV

211.00€

Gaveta com alicates (gaveta completa)

Composição:

- P018SP Jogo de alicates
- P2710SP Jogo de alicates
- AG010002SP Jogo de alicates de freios
- P71 Jogo de mini alicates

D



P82736SV

228.00€

Gaveta com alicates e bits de caixa (gaveta completa)

Composição:

- S06H427SP Jogo de chaves de caixa bits de 1/2" e 3/8"
- AG010002SP Jogo de alicates de freios
- P018SP Jogo de alicates
- P2710SP Jogo de alicates

D



S04H2184SV

175.00€

Gaveta com 74 peças de 1/4" (gaveta completa)

Composição:

Roquete de 1/4"
Chaves de caixa de 1/4": 4 a 14mm
Bits de caixa hexagonais de 1/4": H2 a H6
Adaptador 3/8"(F) x 1/4" (M)
Adaptador 1/4" (M) x 3/8" (F) para cabo "T" corrediço
Cardan de 1/4"
Extensões de 1/4": 100mm e 150mm
Manivela 1/4": 150mm
Cabo "T" corrediço de 1/4": 130mm
Punho de 1/4" com função fixa/cardan 280mm
Extensão flexível de 1/4": 145mm
Bits phillips, fenda, pozidrive, hexagonais, torx
Chaves de precisão fenda/ phillips
Chaves de fenda/ impacto 9,5x200mm e 9,5x300mm
Chave de fenda 5x150mm
Chave de fenda isolada 1000V 5,5x125mm

D

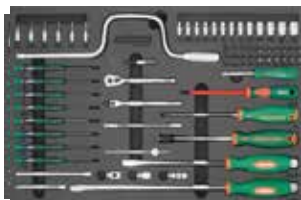

S04H3194SV

215.00€

Gaveta com 94 peças de 1/4" e 3/8" (gaveta completa)

Composição:

Roquete de 1/4"
Chaves de caixa de 1/4": 5 a 14mm
Bits de caixa fenda de 1/4": 3,5; 5,5 e 7mm
Bits de caixa hexagonais de 1/4": H3, H4, H5, H6 e H7
Bits de caixa phillips de 1/4": PH1; PH2 e PH3
Bits de caixa torx interior de 1/4": E4; E5; E6; E7 e E8
Bits de caixa torx de 1/4": T10; T15; T20; T25; T30; T35 e T40
Punho de 1/4" com função fixa/ cardan 280mm
Bits torx tamperproof com encaixe de 1/4": T7 a T40
Bits phillips com encaixe de 1/4": PH1; PH2 e PH3
Cabo "T" corrediço de 1/4": 115mm
Extensão de 1/4": 150mm
Cardan de 1/4"
Bits e porta bits de 1/4"
Bit torx tamperproof de 3/8": T55
Roquete de 1/4" de 36 dentes
Adaptador 3/8" x 1/4"
Chaves caixa 3/8": 7 a 22mm
Chaves torx interior 3/8": E10; E12 e E14
Chave torx 3/8": T40
Bits caixa XZN 3/8": M6; M8 e M10
Extensões 3/8": 75mm e 150mm
Roquete e roquete flexível de 3/8" com 36 dentes
Cardan de 3/8"
Adaptador 1/4" (F) x 3/8" (M)

D



S04H42165SV

227.00€

Gaveta com 65 peças de 1/4" e 1/2" (gaveta completa)

Composição:

Roquete de 1/4" de 48 dentes
Chaves de caixa 1/4": 4 a 13mm
Chaves de caixa longas de 1/4": 5 a 13mm
Extensões de 1/4": 50mm e 150mm
Punho de 1/4"
Roquete de 1/2" com 48 dentes
Chaves de caixa 1/2": 10 a 32mm
Chaves de velas 1/2": 16 e 21mm
Extensões de 1/2": 125mm e 250mm
Cabo "T" corrediço
Cardan de 1/2"
Chaves mistas de 6 a 24mm

D



S04H4295SV

217.00€

Gaveta com chaves de caixa e roquete (gaveta completa)

Composição:

S04H2125SP Jogo de chaves de caixa com 25 peças de 1/4"
S04H4131SP Jogo de chaves de caixa com 31 peças de 1/2"
S29H4140SP Jogo de 40 bits de 1/2" e 3/8"

D



S04H46121SV

305.00€

Gaveta com chaves de caixa e roquete (gaveta completa)

Composição:

S04H3157SP Jogo de chaves de caixa com roquete de 1/4" e 3/8"
S04H4125SP Jogo de chaves de caixa com roquete de 1/2"
S29H4140SP Jogo de 40 bits de 1/2" e 3/8"

D



Tabuleiros de ferramenta

Tabuleiros em espuma de alta densidade EVA

W23559SV

202.00€

Gaveta com chaves de fenda/ phillips/ luneta e alicates (gaveta completa)

Composição:

D71PP08SP Jogo de chaves fenda e phillips

W23108SP Jogo de chaves luneta 75°

P0903SP Jogo de alicates

S29H4140SP Jogo de bits de 1/2" e 3/8"

D



W26134SV

197.00€

Gaveta com chaves de luneta/ mistas/ alicates (gaveta completa)

Composição:

W23108SP Jogo de chaves luneta 75°

P0903SP Jogo de alicates

W26112SP Jogo de chaves mistas (boca/ luneta)

H015M109S Jogo de chaves hexagonais

P28210 Alicata ajustável

P32M10A Alicata de pressão

D



W2623431SV

189.50€

Gaveta com chaves de luneta e mistas (gaveta completa)

Composição:

W23108SP Jogo de chaves luneta 75°

W24106S Jogo de chaves luneta aberta

W23108SP Jogo de alicates

AI050077 Cinta para filtros óleo

D

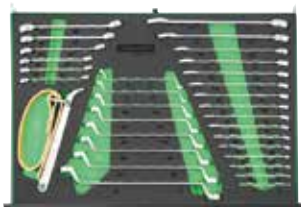

D71PP08KV

46.00€

Tabuleiro com 8 chaves fenda/ phillips (1/3 de gaveta)

Composição:

D71S Jogo de 4 chaves fenda
6,5x38; 4x80; 5,5x125 e 6,5x150mm

D71P Jogo de 4 chaves phillips
PH1X80; PH2X38; PH2x100 e PH3x150mm

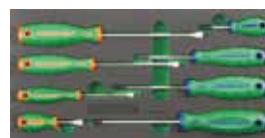

H10MB08KV

46.00€

Tabuleiro com 8 chaves hexagonais de punho (1/3 de gaveta)

Composição:

H10MB Jogo de 8 chaves macho
2x100; 2,5x100; 3x100; 4x100; 5x150; 6x150, 8x200
e 10x200mm

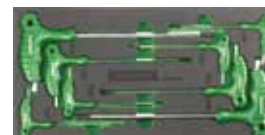

H10MT08KV

45.50€

Tabuleiro com 8 chaves torx tamperproof de punho (1/3 de gaveta)

Composição:

H10MT Jogo de 8 chaves torx
T10x100; T15x100; T20x100; T25x100; T27x150;
T30x150; T45x200 e T50x200mm



M09103KV

60.00€

Tabuleiro com martelos e chave inglesa (1/3 de gaveta)

Composição:

M09300 Martelo tipo alemão

M11035 Martelo borracha (anti recuo)

W27AS10 Chave inglesa



M63113KV

63.00€

Tabuleiro com saca troços, talhadeiras, punções e buril (1/3 de gaveta)

Composição:

- 6 Saca troços
- 4 Talhadeiras
- 1 Buril
- 1 Punção de bico
- 1 Punção



MHS08KV

68.00€

Tabuleiro com serra e vários (2/3 de gaveta)

Composição:

- 1 Serra com 2 lâminas extra
- 1 Fita métrica 3m
- 1 Régua 330mm
- 1 X-ato



P011804KV

74.00€

Tabuleiro com 4 alicates (1/3 de gaveta)

Composição:

- P0817 1 Alicate universal
- P1017 1 Alicate de corte diagonal
- P1118 1 Alicate de pontas
- P2710 1 Alicate ajustável



P32M105KV

72.00€

Tabuleiro com 5 alicates (1/3 de gaveta)

Composição:

- AG010002 1 Alicate de freios interiores direito
- AG010005 1 Alicate de freios interiores curvo
- AG010008 1 Alicate de freios exteriores direito
- AG010011 1 Alicate de freios exteriores curvo
- P32M10A 1 Alicate de pressão



S03A4122KV

97.00€

Tabuleiro com 22 chaves de impacto 1/2" (1/3 de gaveta)

Composição:

- S03A Jogo chaves impacto
10; 11; 12; 13; 14; 16; 17; 19; 21; 22 e 24
- S03AD Jogo chaves impacto longa
10; 11; 12; 13; 14; 16; 17; 19; 21; 22 e 24



S04H2132KV

127.00€

Tabuleiro com 32 peças, chaves de bits e extensões (1/3 de gaveta)

Composição:

- S09H3 Chaves caixa bit hexagonais 1/2"
- S09H4 Chaves caixa bit hexagonais 3/8"
- S49H4 Chaves caixa bit estriado 1/2"
- S24H4 Extensões 1/2" - 125 e 250mm
- S17H4 Chaves velas - 16 e 21mm
- S23H4125 Cabo em "t" correção



S04H4144KV

145.00€

Tabuleiro com 44 peças, chaves caixa com roquete (1/3 de gaveta)

Composição:

- R3704 Roquete 1/2"
- R3702 Roquete 1/4"
- S04H4 Chaves caixa 1/2"
10; 11; 12; 13; 14; 15; 16; 17; 18; 19; 20; 21; 22; 23; 24;
27; 30 e 32mm
- S04H2 Chaves caixa 1/4"
4; 5; 5,5; 6; 7; 8; 9; 10; 11; 12 e 13mm
- S04HD2 Chaves caixa longa 1/4"
5; 6; 7; 8; 9; 10; 11; 12 e 13mm
- S24H2 Extensões 1/4" - 50 e 150mm
- S26H2150 Punho 1/4"
- S15H472 Cardan 1/4"



Tabuleiros de ferramenta
Tabuleiros em espuma de alta densidade EVA
S29H4141KV
69.00€
Tabuleiro com 41 peças, jogo de bits (1/3 de gaveta)

Composição:

- Bits hexagonais
- Bits torx
- Bits estriados
- Porta bits 1/2"
- Porta bits 3/8"
- Chave para molas de travão

W25110KV
62.00€
Tabuleiro com 10 chaves de bocas (1/3 de gaveta)

Composição:

- W25** 6x7; 8x9; 10x11; 12x13; 14x15; 16x17; 18x19; 21x23; 24x27 e 30x32

W26116KV
72.00€
Tabuleiro com 16 chaves mistas - boca/ luneta (1/3 de gaveta)

Composição:

- W26** 6; 7; 8; 9; 10; 11; 12; 13; 14; 15; 16; 17; 18; 19; 20 e 22mm

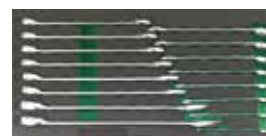

AG10002SC

54.00€

Jogo de machos e caçonetes

Composição:

- Machos M3 a M12
- Caçonetes M3 a M12
- Porta caçonetes
- Desandador de machos



D376514SC

39.50€

Jogo de chaves

Composição:

- Jogo de chaves de precisão
- Phillips: PH00; PH0 e PH1
- Fenda: 2; 2,4 e 3mm
- Torx: T5; T6; T7; T8; T9; T10; T15 e T20



P0813SC

44.00€

Jogo de alicates

Composição:

- P087 Alicate universal
- P097 Alicate de corte
- P118 Alicate de pontas



R4811SC

63.00€

Jogo de chaves de caixa de 1/4" e 3/8"

Composição/ medidas em mm:

- Roquete de 1/4" de 72 dentes
- Roquete de 3/8" de 72 dentes
- Extensão de 3/8": 75
- Extensão de 3/8": 250
- Extensão de 1/4": 50
- Extensão de 1/4": 150
- Cardan de 1/4"
- Cardan de 3/8"
- Adaptador 1/4" - 3/8"
- Adaptador 3/8" - 1/2"
- Punho



S04H5129SC

49.00€

Jogo de chaves de caixa sextavadas de 1/4 e 3/8" com 28 peças

Composição/ medidas em mm:

- Chaves de caixa de 1/4": 4; 4,4; 5; 5,5; 6; 7; 8; 9; 10; 11; 12 e 13
- Chaves de caixa longa: 8; 10; 12 e 13
- Chaves de caixa 3/8": 14; 15; 17; 18; 19; 20; 22 e 24
- Chaves de caixa longa: 14; 15 e 17
- Chaves de velas 3/8": 16 e 21



V11011SC

39.50€

Jogo com alicate de cravar fêmeas

Composição/ medidas em mm:

- Alicate de cravar
- Bicos M3 a M6



W25117SC

59.50€

Jogo de chaves bocas e hexagonais

Composição/ medidas em mm:

- Chaves de bocas: 8x9; 10x11; 12x13; 14x15; 16x17; 18x19; 20x22 e 24x27
- Chaves hexagonais: 1,2; 2; 2,5; 3; 4; 5; 6; 8 e 10



W27AT02SC

49.00€

Jogo de alicates

Composição/ medidas em mm:

- P32M10C Alicate de pressão
- W27AT10 Chave ajustável



Tabuleiros de ferramenta vazios

Tabuleiros em espuma EVA aplicáveis aos carros: C4DWA1, C-6DWB1 e C-7DW1

P-EVA(D7371234SV)

29.60€

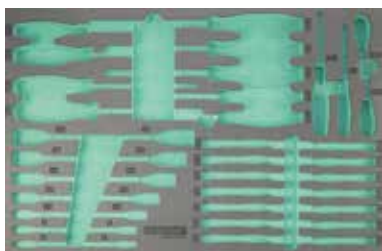

P-EVA(D737128SV)

29.60€



P-EVA(H10121SV)

29.60€



P-EVA(P82714SV)

29.60€



P-EVA(P82736SV)

29.60€



P-EVA(S04H4295SV)

29.60€

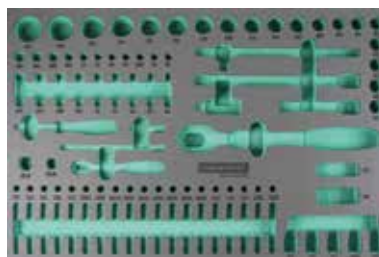

P-EVA(S04H45121SV)

29.60€

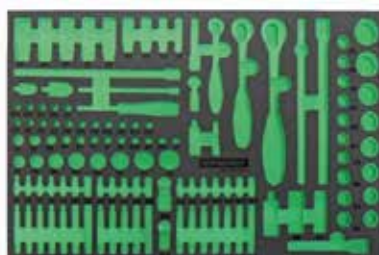

P-EVA(W23559SV)

29.60€



P-EVA(W26134SV)

29.60€



P-EVA(W2623431SV)

29.60€



Tabuleiros em espuma EVA aplicáveis aos carros: C4DWA1, C-6DWB1 e C-7DW1

P-EVA(D71PP08KV)

10.00€



P-EVA(H10MB08KV)

10.00€



P-EVA(H10MT08KV)

10.00€



P-EVA(M09103KV)

10.00€



P-EVA(M63113KV)

10.00€



P-EVA(MHS08KV)

19.00€



P-EVA(P011804KV)

10.00€



P-EVA(P32M105KV)

10.00€



P-EVA(S03A4122KV)

10.00€



P-EVA(S04H2132KV)

10.00€



P-EVA(S04H4144KV)

10.00€



P-EVA(S29H4141KV)

10.00€



P-EVA(W25110KV)

10.00€

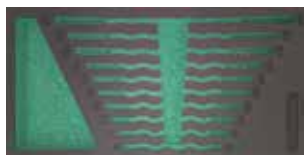

P-EVA(W26116KV)

10.00€

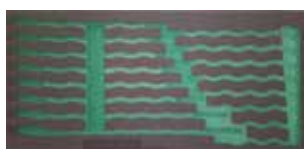

Tabuleiros de ferramenta

Caixas plásticas para tabuleiros

P-B (31)

5.50€

Medidas:

425x185x52mm

B



P-B (41)

4.50€

Medidas:

375x144,5x52mm

A



Tabuleiros de ferramenta vazios para composições

aplicáveis aos carros: C-4DW, C-6DW e C-7DW

P-TR(AG010002SP)	2.20€
P-TR(AG010026SP)	2.20€
P-TR(AI10002SP)	2.50€
P-TR(D70105SP)	2.20€
P-TR(D71PP08SP)	2.20€
P-TR(H10MB08SP)	2.50€
P-TR(M09513SP)	2.20€
P-TR(M645114SP)	2.50€
P-TR(P04704SP)	2.20€
P-TR(P0803SP)	2.20€
P-TR(P0903SP)	2.20€
P-TR(S03A4122SP)	2.20€
P-TR(S04H2125SP)	2.20€
P-TR(S04H3157SP)	2.70€
P-TR(S04H3536SP)	2.50€
P-TR(S04H4125SP)	2.70€
P-TR(S04H4524SP)	2.20€
P-TR(S04H4726SP)	2.50€
P-TR(S04H4728SP)	2.50€
P-TR(S06H427SP)	2.20€
P-TR(S09H4118SP)	2.20€
P-TR(S29H4140SP)	2.70€
P-TR(W23108SP)	2.20€
P-TR(W25110SP)	2.20€
P-TR(W26112SP)	2.20€
P-TR(W26116SP)	2.50€



Tabuleiros de ferramenta vazios para composições

aplicáveis à mala: C-3DH2

P-TR (D70SP06ST)

1.50€

Para chaves D70



P-TR (PC303ST)

1.50€

Para alicates: P087; P106 e P118



P-TR (S04H4120ST)

1.50€

Para chaves de caixa de 1/2" com roquete



P-TR (S04H4506ST)

1.50€

Para extensões



P-TR (W26107ST)

1.50€

Para chaves mistas W26



P-TR (W26920ST)

1.50€

Para chaves mistas W26 e chaves hexagonais



T21

Chave dinamométrica com precisão de: +/- 3%

Ref.	Quadra	Torque (Nm)	Comp. (mm)	Preço
T21025N	1/4"	5-25	320	96.50€
T21050N	3/8"	10-50	390	102.00€
T211000N	1"	200-1 000	1 510	530.00€
T21101N	1/2"	20-100	390	108.00€
T21200N	1/2"	40-200	502	110.00€
T21340N	1/2"	60-340	604	135.00€
T21341N	3/4"	60-340	604	145.00€
T21550N	3/4"	110-550	938	335.00€

T25

Chave dinamométrica com precisão de: +/- 4%

Ref.	Quadra	Torque (Nm)	Comp. (mm)	Preço
T25100N	3/8"	20-100	390	85.00€
T25200N	1/2"	40-200	502	90.00€
T25340N	1/2"	60-340	604	110.00€

T27

Chave dinamométrica com precisão de: +/- 4%

Ref.	Quadra	Torque (Nm)	Comp. (mm)	Preço
T27010N	1/4"	4-10	308	60.00€
T27020N	1/4"	4-20	340	58.50€
T27021N	3/8"	4-20	340	58.50€
T27060N	3/8"	10-60	340	64.00€
T271001N	1"	200-1 000	1 177	440.00€
T27101N	1/2"	20-100	458	70.00€
T27200N	1/2"	40-200	531	76.00€
T27340N	1/2"	60-340	585	84.00€
T27800N	3/4"	150-800	1 177	360.00€

T30200NS

230.00€

Barra dinamométrica com conjunto de 9 ponteiros de bocas - Precisão 4%

Composição:

Torque: 40-200 Nm
 Cabeçote 1/2"
 Encaixe: 14x18mm
 Ponteiros: 13; 14; 15; 17; 19; 22; 24; 27 e 30mm

T10H1210S

302.00€

Jogo de chave dinamométrica com 7 chaves intermutáveis 14x18

Torque: 40-210 Nm

T103

Chave "Pata de Galo" 14x18

Ref.	Medida (mm)	Preço
T10313	13	10.00€
T10314	14	10.00€
T10315	15	10.00€
T10316	16	10.00€
T10317	17	10.00€
T10318	18	10.00€
T10319	19	10.00€
T10321	21	10.00€
T10322	22	10.00€
T10324	24	10.00€

T29014

16.50€

Cabeçote para chave dinamométrica de cabeças intermutáveis

Quadra: 1/2"

14/18mm

T14100N

240.00€

Chave dinamométrica digital intermutável com precisão de: +/- 1%

Capacidade: 10-100Nm

Memória: 10 leituras

Comprimento: 420mm

Unidade: Nm; fb-lb; Kg-m; in-lb

Peso: 840g

Pilhas: 3x1,5v AA (não incluídas)

Cabeçote: 14x18



Ferramenta de aperto

T14200N

250.00€

Chave dinamométrica digital intermutável com precisão de: +/- 1%

Capacidade: 20-200Nm
Comprimento: 550mm
Peso: 1 150g
Cabeçote: 14x18

Memória: 10 leituras
Unidade: Nm; fb-lb; Kg-m; in-lb
Pilhas: 3x1,5v AA (não incluídas)



T154100N

230.00€

Chave dinamométrica digital com precisão de: +/- 1%

Capacidade: 10-100Nm
Comprimento: 440mm
Peso: 1 060g
Cabeçote: 14x18

Memória: 10 leituras
Unidade: Nm; fb-lb; Kg-m; in-lb
Pilhas: 3x1,5v AA (não incluídas)
Quadra: 1/2"



T154200N

250.00€

Chave dinamométrica digital com precisão de: +/- 1%

Capacidade: 20-200Nm
Comprimento: 580mm
Peso: 1 350g
Cabeçote: 14x18

Memória: 10 leituras
Unidade: Nm; fb-lb; Kg-m; in-lb
Pilhas: 3x1,5v AA (não incluídas)
Quadra: 1/2"



T19

Medidor digital de torque com precisão de: +/- 2%

Com aviso luminoso e sonoro

Ref.	Quadra	Torque (Nm)	Preço
T19135N	3/8"	10-135	63.00€
T19200N	1/2"	20-200	64.50€



T

Kits de reparação para chaves dinamométricas

Ref.	Aplicáveis aos modelos	Preço
T04M060-R	T04M060	6.80€
T04M061-R	T04M061	6.80€
T04M150-R	T04M150	8.30€
T04M250-R	T04M250	11.00€
T07030N-R	T07030N	6.60€
T07110N-R	T07110N	7.20€
T07350N-R	T07350N	11.20€
T07700N-R	T07700N	48.50€
T102001S-R	T102001S	11.60€
T154100N-R	T154100N	9.00€
T154200N-R	T154200N	13.80€
T16005N-R	T16005N	8.00€
T21025N-R	T21025N	8.70€
T21050N-R	T21050N	10.00€
T211000N-R	T211000N	56.50€
T21101N-R	T21101N	12.00€
T21200N-R	T21200N	12.00€
T21340N-R	T21340N	11.00€
T21341N-R	T21341N	40.00€
T21550N-R	T21550N	40.00€
T25100N-R	T25100N	10.00€
T25200N-R	T25200N	11.20€
T25340N-R	T25340N	11.20€
T27-D2R	T27010N, T27020N, T27030N	6.00€
T27-D3R	T27021N, T27031N, T27060N, T27100N	6.50€
T27-D4R1	T27101N	7.00€
T27-D4R2	T27200N, T27340N	7.50€
T27-D6R	T27500N, T27600N, T27800N, T271000N	19.00€
T27-D8R	T27801N, T271001N	31.00€

R12



Roquete reversível de 12 dentes

Ref.	Quadra	Comp. (mm)	Preço
R1206	3/4"	500	54.80€
R12081	1"	675	124.00€

R29



Roquete reversível de 36 dentes

Ref.	Quadra	Comp. (mm)	Preço
R2902	1/4"	146	11.30€
R2904	1/2"	278	17.00€

R34

Roquete de 72 dentes com punho antideslizante



Ref.	Quadra	Comp. (mm)	Torque (Nm)	Preço
R3403	3/8"	196	245	19.00€

R35

Roquete de 72 dentes com punho antideslizante



Ref.	Quadra	Comp. (mm)	Torque (Nm)	Preço
R3502	1/4"	135	68	12.80€
R3503	3/8"	199	245	15.00€
R3504	1/2"	250	647	19.20€

R36

Roquete metálico reversível de 48 dentes



Ref.	Quadra	Comp. (mm)	Torque (Nm)	Preço
R3602	1/4"	128	68	12.50€
R3603	3/8"	198	245	15.00€

R37

Roquete reversível de 48 dentes com punho antideslizante

Ref.	Quadra	Comp. (mm)	Torque (Nm)	Preço
R3702	1/4"	135	68	12.70€
R3703	3/8"	198	245	15.90€
R3704	1/2"	353	647	18.70€

R37B

Roquete reversível curto de 48 dentes com punho antideslizante



Ref.	Quadra	Comp. (mm)	Torque (Nm)	Preço
R3702B	1/4"	110	68	12.20€
R3704B	1/2"	180	647	17.50€

R41

Roquete reversível e articulado de 36 dentes com punho antideslizante



Ref.	Quadra	Comp. (mm)	Preço
R4103	3/8"	238	17.40€
R4104	1/2"	288	22.20€

R45

Roquete reversível e rotativo de 48 dentes



Ref.	Quadra	Comp. (mm)	Preço
R4502	1/4"	185	27.70€

R48

Roquete metálico reversível de 72 dentes



Ref.	Quadra	Comp. (mm)	Preço
R4802A	1/4"	125	10.80€
R4804A	1/2"	250	17.00€

R51

Roquete reversível e extensível de 72 dentes com punho antideslizante



Ref.	Quadra	Comp. (mm)	Preço
R5104	1/2"		22.50€

R66

Roquete com cabo rotativo de 60 dentes

Ref.	Quadra	Comp. (mm)	Peso (g)	Preço
R6602	1/4"	180	181	33.50€
R6603	3/8"	290	645	35.50€
R6604	1/2"	240	384	42.00€

T094602

290.00€

Roquete desmultiplicador 1/2" - 3/4" R 1:9

Torque máximo: 1 500 Nm

T094602-RK

220.00€

Kit de reparação

T096801 310.00€

Roquete desmultiplicador 3/4" - 1" R 1:4
Torque máximo: 2 500 Nm

T096801-RK 210.00€

Kit de reparação

T10148 85.00€

Aparafusador de torque com jogo de bits

Quadra	Torque (Nm)
1/4"	1-8

R

Kits de reparação para roquetes

Ref.	Aplicáveis aos modelos	Preço
R1206R	R1206R	17.90€
R2902RK	R2902; R2902A; R2902B	5.20€
R2903RK	R2903; R2903A; R2903B ; R4103	5.80€
R2904RK	R2904; R2904A; R2904B ; R4104	6.60€
R3602RK	R3602; R3702; R3702B; R3802	6.70€
R3603RK	R3603; R3703; R3803	8.60€
R3604RK	R3604; R3704; R3704B; R3804	9.20€
R3402RK	R3402; R3502	6.70€
R3403RK	R3403; R3503	8.30€
R3404RK	R3404; R3504	9.70€
R4502RK	Para cabeça de roquete	6.50€
R4502JRK	Para articulação	6.50€
R4802RK	R4802	5.20€
R4804RK	R4804	6.20€
R5104RK	R5104	7.50€
R5802ERK	R5802E	9.30€
R5803RK	R5803	11.40€
R5804ERK	R5804E	14.60€
R5804LRK	R5804L	14.60€
R12081RK	R12081	56.20€

W24A107S 83.00€

Jogo de chaves luneta aberta flexível

Composição:

Chaves: 8x8; 10x10; 11x11; 12x12; 13x13; 14x14 e 17x17

W45

Chave combinada boca/ roquete

Ref.	Medida (mm)	Comp. (mm)	Preço
W45108	8	135,40	7.40€
W45109	9	159,50	7.60€
W45110	10	159,50	7.60€
W45111	11	165,90	7.90€
W45112	12	168,60	8.00€
W45113	13	178,50	8.40€
W45114	14	190,50	8.90€
W45115	15	199,40	10.00€
W45116	16	206,40	10.40€
W45117	17	225,40	11.00€
W45118	18	236,40	12.50€
W45119	19	247,40	12.50€
W45121	21	281,00	19.50€
W45124	24	311,00	22.00€

W45110S 82.00€

Jogo de chaves de boca/ roquete de 9 peças

Composição:

W45 Chaves: 8; 10; 12; 13; 17 e 19mm
Adaptadores 1/4"; 3/8" e 1/2"

W45117S 320.00€

Jogo de chaves combinadas boca/ roquete com 72 dentes de 17 peças

Composição:

W45 Chaves: 8; 10; 12; 13; 14; 17; 19; 21; 22; 24; 27; 30 e 32mm
Adaptadores 1/4"; 3/8"; 1/2" e 3/4"
Mala



W45316S

128.00€

Jogo de chaves combinadas boca/ roquete com 72 dentes de 16 peças

Composição:

W45 Chaves: 8 a 19mm
Adaptadores 1/4"; 3/8" e 1/2"
Suporte de bit
Mala



W45316S-AD

13.50€

Conjunto de 4 adaptadores

Composição:

Adaptadores 1/4"; 3/8" e 1/2"
Suporte de bit



W51110S

105.00€

Jogo de 10 chaves curtas boca/ roquete

Composição:

W51 Chaves: 8; 10; 11; 12; 13; 14; 15; 16; 17 e 19mm



W52105S

70.00€

Jogo de 5 chaves curtas boca/ roquete flexível

Composição:

W52 Chaves: 8; 10; 12; 14 e 17mm



W66

Chave de boca/ roquete flexível

Ref.	Medida (mm)	Comp. (mm)	Preço
W66108	8	137	12.90€
W66109	9	159	13.00€
W66110	10	159	13.00€
W66111	11	175	13.90€
W66112	12	175	14.70€
W66113	13	186	14.70€
W66114	14	194	15.60€
W66115	15	216	16.30€
W66116	16	216	17.60€
W66117	17	232	17.60€
W66118	18	250	18.60€
W66119	19	250	19.20€



W66107S

104.00€

Jogo de 7 chaves de boca/ roquete flexível

Composição:

W66 Chaves: 8; 10; 11; 13; 14; 17 e 19mm



W66116S

193.00€

Jogo de chaves combinadas boca/ roquete flexível de 72 dentes com 16 peças

Composição:

W66 Chaves: 8 a 19mm
Adaptadores 1/4"; 3/8" e 1/2"
Suporte de bit
Mala



W67104S

53.00€

Jogo de chaves luneta (torx) com roquete

Composição:

Chaves: E6xE8; E10xE12;
E14xE18 e E20xE24mm



W68

Chave roquete de 72 dentes



Ref.	Medida (mm)	Preço
W680809	8x9	12.20€
W680810	8x10	12.20€
W681011	10x11	12.40€
W681213	12x13	12.70€
W681415	14x15	15.00€
W681618	16x18	16.00€
W681719	17x19	18.00€

W68106S

81.00€

Jogo de chaves roquete de 72 dentes com 6 peças

Composição:

W68 Chaves: 8x9; 10x11; 12x13; 14x15; 16x18 e 17x19



W73102S

40.00€

Jogo de chaves com roquete 4 em 1

Podendo ser utilizadas em 4 medidas

Composição/ medidas em mm:

Chave 8x10 - 12x13
Chave 14x17 - 18x19



W91107S

78.50€

Jogo de chaves combinadas boca especial/ roquete de 72 dentes

Composição:

Chaves: 10; 12; 13; 14; 15; 17 e 19mm



W93108S

104.00€

Jogo de chaves mistas com roquete reversível e anel de retenção

Composição:

Chaves: 10; 11; 12; 13; 14; 15; 17 e 19mm



W93

Chave mista boca roquete com anel retenção



Ref.	Medida (mm)	Comp. (mm)	Preço
W93110	10	158	11.50€
W93111	11	164	12.00€
W93112	12	167	13.00€
W93113	13	177	13.50€
W93114	14	189,4	14.00€
W93115	15	198	15.00€
W93117	17	224	17.30€
W93119	19	245	19.50€

W61

Chave luneta longa



Ref.	Medida (mm)	Comp. (mm)	Preço
W611011	10x11	295	9.50€
W611214	12x14	330	11.00€
W611315	13x15	370	13.00€
W611618	16x18	405	14.50€
W611719	17x19	405	15.00€
W612224	22x24	435	21.50€

W61106S

85.50€

Jogo de 6 chaves luneta longas

Fornecido em bolsa plástica com divisórias

Composição:

Medida	Comp. (mm)
10x11	235
12x14	330
13x15	370
16x18	405
17x19	405
22x24	435



W62

Chave luneta direita



Ref.	Medida (mm)	Comp. (mm)	Preço
W6210607	6x7	120	3.50€
W6210809	8x9	135	3.80€
W6211011	10x11	150	4.00€
W6211213	12x13	165	4.50€
W6211415	14x15	210	5.00€
W6211617	16x17	210	5.80€
W6211819	18x19	225	6.00€
W6212022	20x22	240	7.00€
W6212427	24x27	270	11.50€
W6212528	25x28	285	12.50€
W6213032	30x32	335	14.50€

W62108S
43.00€
Jogo de 8 chaves luneta direita

Composição:

W62 Chaves: 6x7; 8x9; 10x11; 12x13;
14x15; 16x17; 18x19 e 20x22mm

W23
Chave luneta 75°

Ref.	Medida (mm)	Preço
W230607	6x7	3.40€
W230809	8x9	3.50€
W231011	10x11	4.20€
W231213	12x13	4.60€
W231415	14x15	5.20€
W231617	16x17	5.70€
W231819	18x19	6.60€
W232022	20x22	7.80€
W232123	21x23	9.20€
W232426	24x26	10.30€
W232427	24x27	10.30€
W232528	25x28	11.00€
W233032	30x32	12.70€

W23108S
48.50€
Jogo de 8 chaves luneta 75°

Fornecido em bolsa plástica com divisórias

Composição:

W23 Chaves: 6x7; 8x9; 10x11; 12x13;
14x15; 16x17; 18x19 e 20x22mm

W24
Chave luneta aberta

Ref.	Medida (mm)	Preço
W240809	8x9	2.80€
W241011	10x11	3.00€
W241012	10x12	3.00€
W241314	13x14	3.50€
W241417	14x17	4.60€
W241617	16x17	5.00€
W241719	17x19	5.40€
W241819	18x19	6.00€
W241922	19x22	7.00€
W242528	25x28	11.10€
W243032	30x32	12.00€

W24106S
30.00€
Jogo de 6 chaves luneta aberta

Fornecido em bolsa plástica com divisórias

Composição:

W24 Chaves: 8x9; 10x11; 10x12;
13x14; 16x17 e 17x19mm

W24N
Chave luneta aberta com batente

Ref.	Medida (mm)	Comp. (mm)	Preço
W24N0810	8x10	122	6.40€
W24N1113	11x13	143	7.50€
W24N1214	12x14	145	7.60€
W24N1719	17x19	162	10.70€

W25
Chave de bocas

Ref.	Medida (mm)	Preço
W250607	6x7	1.90€
W250809	8x9	2.10€
W251011	10x11	2.30€
W251213	12x13	2.70€
W251415	14x15	3.10€
W251417	14x17	3.50€
W251617	16x17	3.60€
W251819	18x19	4.10€
W242022	20x22	5.00€
W252123	21x23	5.60€
W252426	24x26	6.70€
W252427	24x27	6.70€
W252528	25x28	8.00€
W252730	27x30	9.50€
W252732	27x32	9.80€
W253032	30x32	9.80€
W253236	32x36	17.40€
W253641	36x41	24.00€
W254146	41x46	36.00€
W254650	46x50	49.00€

W25108S
32.00€
Jogo de 8 chaves de bocas

Fornecido em bolsa plástica com divisórias

Composição:

W25 Chaves: 6x7; 8x9; 10x11; 12x13;
14x15; 16x17; 18x19 e 20x22mm

W39

Chave de bocas de perfil fino



Ref.	Medida (mm)	Comp. (mm)	Preço
W391011	10x11	175	4.50€
W391213	12x13	210	5.20€
W391415	14x15	210	5.30€
W391617	16x17	250	7.70€
W391819	18x19	250	7.80€

W26

Chave de bocas/ luneta



Ref.	Medida (mm)	Preço
W26106	6	1.80€
W26107	7	1.90€
W26108	8	1.90€
W26109	9	2.00€
W26110	10	2.10€
W26111	11	2.20€
W26112	12	2.40€
W26113	13	2.60€
W26114	14	2.80€
W26115	15	3.10€
W26116	16	3.20€
W26117	17	3.70€
W26118	18	4.10€
W26119	19	4.50€
W26120	20	4.90€
W26121	21	5.40€
W26122	22	5.50€
W26123	23	6.10€
W26124	24	6.30€
W26125	25	6.90€
W26126	26	7.40€
W26127	27	7.90€
W26128	28	8.30€
W26129	29	9.20€
W26130	30	9.70€
W26132	32	10.60€
W26134	34	19.00€
W26136	36	22.80€
W26138	38	29.20€
W26141	41	33.70€
W26142	42	34.00€
W26144	44	44.00€
W26146	46	45.00€
W26148	48	60.50€
W26150	50	61.00€
W26155	55	102.00€
W26160	60	133.00€
W26165	65	175.00€

W26

Jogo de chaves de boca/ luneta

Fornecido em bolsa plástica com divisórias

Ref.	Chaves	Medida (mm)	Preço
W26112S	12xW26	8 a 17; 19 e 22	45.50€
W26114S	14xW26	10 a 14; 16; 17; 19; 21; 22; 24; 27; 30 e 32	81.00€
W26126S	26xW26	6 a 32	145.00€



W26411PRS

52.50€

Jogo de 11 chaves mistas longas

Fornecido em bolsa plástica com divisórias

Composição:

W264 Chaves: 7; 8; 9; 10; 11; 12; 13; 14; 15; 17 e 19mm



W26414S

122.00€

Jogo de 14 chaves mistas boca/ luneta SAE

Fornecido em bolsa plástica com divisórias

Composição:

Ref.	Medida	Ref.	Medida
W26410	3/8"	W26421	13/16"
W26411	7/16"	W26422	7/8"
W26413	1/2"	W26424	15/16"
W26414	9/16"	W26425	1"
W26416	5/8"	W26427	1-1/16"
W26417	11/16"	W26430	1-1/8"
W26419	3/4"	W26432	1-1/4"



W69116S
117.00€
Jogo de 16 chaves mistas 75°

Composição:

W69 Chaves: 7; 8; 9; 10; 11; 12; 13; 14; 15; 16; 17; 18; 19; 21; 22 e 24mm

W29
Chave luneta para parafusos torx

Ref.	Medida	Comp. (mm)	Preço
W290608	E6xE8	112	5.20€
W290711	E7xE11	125	5.90€
W291012	E10xE12	140	6.00€
W291418	E14xE18	180	6.00€
W291622	E16xE22	200	6.60€
W292024	E20xE24	224	6.60€

S57
Chaves de cachimbo

Ref.	Medida (mm)	Preço
S57H108	8	6.80€
S57H110	10	7.80€
S57H111	11	8.10€
S57H113	13	12.10€
S57H115	15	12.10€
S57H116	16	12.90€
S57H117	17	14.70€
S57H118	18	14.70€
S57H119	19	15.30€
S57H121	21	20.90€
S57H123	23	26.30€
S57H125	25	33.00€
S57H127	27	38.00€
S57H132	32	56.50€

S57H108S
95.00€
Jogo de 8 chaves de cachimbo

Fornecido em bolsa plástica com divisórias

Composição:

S57 Chaves: 8; 10; 11; 13; 16; 17; 18 e 19mm

W65
Chave curva luneta para motores de arranque

Ref.	Medida (mm)	Preço
W6510810	8x10	3.10€
W6511012	10x12	3.60€
W6511315	13x15	4.00€
W6511417	14x17	4.90€
W6511922	19x22	6.10€

W65A105S
52.00€
Jogo de 5 chaves curvas luneta

Composição:

W65A Chaves: 10x12; 12x14; 13x15; 16x18 e 17x19mm

W43A
Chave de caixa flexível

Ref.	Medida (mm)	Comp. (mm)	Preço
W43A0607	6x7	180	5.00€
W43A0809	8x9	180	5.00€
W43A1011	10x11	202	5.40€
W43A1213	12x13	222	6.40€
W43A1415	14x15	245	7.40€
W43A1617	16x17	260	8.40€
W43A1819	18x19	280	9.80€

W43A106S
45.50€
Jogo de 6 chaves de caixa flexíveis

Composição:

W43A Chaves: 8x9; 10x11; 12x13; 14x15; 16x17 e 18x19mm
Mala

W77A

Chave luneta 70° para extensão

Utiliza extensão da série W77H



Ref.	Medida (mm)	Comp. (mm)	Preço
W77A124	24	180	17.50€
W77A127	27	190	20.30€
W77A130	30	200	23.50€
W77A132	32	235	27.50€
W77A136	36	245	33.00€
W77A138	38	245	34.00€
W77A141	41	265	39.50€
W77A146	46	280	46.00€
W77A150	50	290	49.00€
W77A155	55	300	72.00€
W77A160	60	345	95.00€
W77A165	65	355	115.00€

W77H

Extensão para chave W77A

Utilizável em conjunto com as chaves da série W77A



Ref.	Medida (mm)	Utilizar em (mm)	Preço
W77H01	480	24~30	22.00€
W77H02	610	32~41	34.00€
W77H03	760	46~55	59.00€
W77H04	860	60~65	75.00€

WFS46

29.00€

Chave para filtro diferencial

Inclui chave hexagonal de 5mm

Medida: 46mm

Estriado de 12 faces

Aplicação: VW: Bora, Golf IV, Sharan

Skoda: Octavia



W67

Chave de boca pancada

Ref.	Medida (mm)	Comp. (mm)	Preço
W67119	19	177	5.10€
W67121	21	177	5.20€
W67124	24	197	6.30€
W67130	30	243	10.00€



W72

Chave de luneta pancada



Ref.	Medida (mm)	Comp. (mm)	Preço
W72122	22	163	9.00€
W72124	24	163	9.00€
W72127	27	180	9.00€
W72130	30	190	13.00€
W72132	32	190	13.00€
W72134	34	205	18.00€
W72136	36	205	19.00€
W72141	41	230	23.00€
W72146	46	240	30.00€
W72150	50	255	40.00€
W72170	70	335	125.00€

W27AT

Chave ajustável com cabo antideslizante



Ref.	Medida (mm)	Comp. (mm)	Preço
W27AT8	24	200	17.50€
W27AT10	29	250	21.90€
W27AT12	34	300	26.50€
W27AT15	43	375	52.00€

W27AS

Chave inglesa



Ref.	Abertura (mm)	Comp. (mm)	Preço
W27AS8	20	150	12.50€
W27AS10	29	250	15.50€
W27AS15	43	380	42.00€
W27AS18	53	450	67.00€

W27AR

Chave inglesa



Ref.	Abertura (mm)	Comp. (mm)	Preço
W27AR8	26,9	200	24.00€
W27AR10	34	250	30.00€



ON: funciona como roquete

OFF: funciona como chave inglesa



W27AK8

27.00€

Chave inglesa duplo sistema (métrico/SAE)

Comprimento: 200mm

W28HD

Chave bico de falcão para tubos

Ref.	Abertura (mm)	Comp. (mm)	Preço
W28HD8	10-22	200	29.20€
W28HD10	12-30	250	33.00€
W28HD12	16-36	300	39.20€
W28HD14	18-50	350	44.50€

W28

Chave para tubos

Ref.	Abertura (mm)	Comp. (mm)	Preço
W2808	25,5	200	14.50€
W2810	38	250	15.20€
W2812	51	300	21.00€
W2814	51	350	24.00€
W2818	63,5	450	38.00€
W2824	76	600	60.50€
W2836	127	900	135.00€

W28RJ-HL

Garras de substituição

Ref.	Aplicável modelo	Preço
W2810RJ-HL	W2810	5.30€
W2812RJ-HL	W2812	6.40€
W2814RJ-HL	W2814	7.00€
W2818RJ-HL	W2818	9.40€
W2824RJ-HL	W2824	13.80€
W2836RJ-HL	W2836	26.20€

Ferramenta de aperto
Ferramenta SUPERTECH

Adapta-se a 7 tipos de parafusos

S68H2141S

47.50€

Jogo de 41 peças de 1/4" SUPERTECH

Composição/ medidas em mm:

R2902 Roquete de 36 dentes
 Chaves caixa: 4; 4,5; 5; 5,5; 6; 7; 8; 9; 10; 11; 12; 13 e 14
 Chaves hexagonais: 1,5; 2 e 2,5
 20 Bits
 Extensão de 50
 Cabo "T" corrediço
 Adaptador hexagonal
 Punho



Adapta-se a 7 tipos de parafusos

S68H4127S

114.00€

Jogo de 27 peças de 1/2" SUPERTECH

Composição/ medidas em mm:

R2904 Roquete de 36 dentes
 Chaves caixa: 8 a 24; 27; 30 e 32
 Chaves de velas: 16 e 21
 Cardan
 Extensão de 125 e 250
 Cabo "T" corrediço



Adapta-se a 7 tipos de parafusos



S68H5234111S

299.00€

Jogo de 111 peças de 1/4", 3/8" e 1/2" SUPERTECH

Composição/ medidas em mm:

- R3702 Roquete de 1/4"
- R3703 Roquete de 3/8"
- R3704 Roquete de 1/2"
- Chaves caixa de 1/4": 3,2 a 13
- Chaves caixa de 3/8": 9 a 19
- Chaves caixa de 1/2": 14 a 32
- Chaves de velas de 3/8": 14 e 18
- Chaves de velas de 1/2": 16 e 21
- Chaves hexagonais: 1,5; 2 e 2,5
- Chaves mistas boca/ luneta: 8 a 19
- Bits de 1/4" fenda/ phillips/ torx/ hexagonal/pozi
- Bits de 5/16" fenda/ phillips/ torx/ hexagonal/pozi
- Adaptador bits 5/16"
- Cardan de 1/4"; 3/8" e 1/2"
- Extensões de 1/4" com 50 e 150
- Extensões de 3/8" com 75 e 150
- Extensões de 1/2" com 125 e 250
- Adaptador "T" para extensões
- Punho



S68H

Chave de caixa 1/4" SUPERTECH

Ref.	Medida (mm)	SAE	Torque	Preço
S68H2103	3	1/8"	E4	0.70€
S68H2104	4	5/32"	E5	0.70€
S68H21045	4,5			0.70€
S68H2105	5	3/16"	E6	0.70€
S68H21055	5,5	7/32"	E7	0.75€
S68H2106	6		E8	0.75€
S68H21065	6,5	1/4"	E8	0.75€
S68H2107	7	9/32"		0.75€
S68H2108	8	5/16"	E10	0.80€
S68H2109	9	11/32"	E11	0.80€
S68H2110	10	3/8"	E12	0.80€
S68H2111	11	7/16"	E14	0.80€
S68H2112	12	15/32"		0.90€
S68H2113	13	1/2"	E16	0.90€
S68H2114	14	9/16"	E18	1.10€

W84108S

57.00€

Jogo de 8 chaves mistas boca/ luneta SUPERTECH

Chaves: 8; 10; 11; 12; 13; 14; 17 e 19mm



W84114S

81.00€

Jogo de 14 chaves mistas boca/ luneta SUPERTECH

Chaves: 6 a 19mm



W84

Chave mista boca/ luneta SUPERTECH

Ref.	Medida (mm)	Preço
W84106	6	3.80€
W84107	7	3.90€
W84108	8	4.00€
W84109	9	4.20€
W84110	10	4.50€
W84111	11	4.70€
W84112	12	5.00€
W84113	13	5.50€
W84114	14	5.70€
W84115	15	6.50€
W84116	16	7.00€
W84117	17	7.50€
W84118	18	8.00€
W84119	19	9.00€

W86112S

189.00€

Jogo de 12 chaves boca/ roquete SUPERTECH

Chaves: 8 a 19mm



S03H2327S

59.00€

Jogo de chaves e bits de caixa de 1/4" com 27 peças

Composição/ medidas em mm:

- Chave mista boca/roquete
- Mini chaves 13mm: 4; 4,5; 5; 5,5; 6; 7; 8; 9; 10; 11; 12; 13 e 14
- Bits caixa hexagonais: 3; 4; 5 e 6mm
- Bits caixa phillips: PH1; PH2 e PH3
- Bits caixa fenda: 5,5 e 7mm
- Cardan
- Extensão 50mm
- Cabo "T" corrediço 115mm



S04H2118S

31.60€

Jogo de chaves de caixa de 1/4" com 18 peças

Composição/ medidas em mm:

- R2902 Roquete de 36 dentes
- S04H2 Chaves caixa: 4; 4,5; 5; 5,5; 6; 7; 8; 9; 10; 11; 12 e 13
- S24H2 Extensões de 2" e 4"
- S23H2 Cabo "T" corrediço
- S15H240 Adaptador universal
- S22H2130 Punho flexível



S04H2141S

62.50€

Jogo de chaves de caixa de 1/4" com 41 peças

Composição/ medidas em mm:

- R3702 Roquete de 48 dentes
- S04H2 Chaves caixa: 4; 5; 5,5; 6; 7; 8; 10; 11; 12 e 13
- S04HD2 Chaves longas de caixa: 7; 8 e 10
- Chaves macho hexagonais: 1,5; 2; 2,5 e 3
- S09H2 Bits hexagonais: 3; 4; 5 e 6
- S07H2 Bits torx: T10; T20; T25; T27; T30 e T40
- S10H2 Bits fenda: 0,8x4; 10x5,5 e 1,2x7
- S11H2 Bits phillips: PH1; PH2 e PH3
- S24H Extensões de 2" e 6"
- S28H1 Punho
- S15H240 Adaptador universal
- S27H2150 Extensão flexível 6"
- S16H3814 Adaptador 3/8 (F) x 1/4" (M)
- Caixa metálica



S04H3125S

65.00€

Jogo de chaves de caixa de 3/8" com 25 peças

Composição/ medidas em mm:

- R3703 Roquete de 48 dentes
- Chaves caixa: 6 a 22
- Chaves de velas: 16 e 21
- S24H Extensões de 75 e 150
- S23H31200 Cabo "T" corrediço de 200
- S15H356 Cardan
- Caixa metálica



S04H3141S

109.00€

Jogo de chaves de caixa de 3/8" com 40 peças

Composição/ medidas em mm:

- R3703 Roquete de 48 dentes
- S04H3 Chaves caixa: 6 a 24
- Chaves de caixa longas: 14; 15; 17 e 19
- Bits torx: T10; T20; T25; T27; T30; T40; T45 e T50
- Bits fenda: 0,8x4; 1x5,5 e 1,2x8
- Bits phillips: PH1; PH2 e PH3
- 2 Extensões
- Cardan
- Adaptador universal
- Mala de transporte



S04H3536S

93.00€

Jogo de chaves de caixa de 3/8" com 36 peças

Composição/ medidas em mm:

- R3503 Roquete de 72 dentes
- Chaves caixa: 6 a 22mm
- Chaves mistas: 7 a 17mm
- Chaves de velas: 16 e 21mm
- Extensões de 75; 150 e 225mm
- Cardan
- S16H403 Adaptador
- Caixa metálica



S04H3157S
120.00€
Jogo de chaves de caixa de 1/4" e 3/8" com 56 peças

Composição/ medidas em mm:

- R3702 Roquete 1/4" de 48 dentes
- R3703 Roquete 3/8" de 48 dentes
- S04H2 Chaves de 1/4": 4; 4,5; 5; 5,5; 6; 7; 8; 9; 10; 11; 12 e 13
- S04HD2 Chaves longas de 1/4": 8; 10; 12; e 13
- S04H3 Chaves de 3/8": 14; 15; 17; 18; 19; 20; 22 e 24
- S04HD3 Chaves longas 3/8": 14; 15; 17
- S17H3 Chaves velas 3/8": 16 e 21
- S09H2 Bits hexagonais: 3; 4; 5 e 6
- S07H2 Bits torx: T10; T15; T20; T25; T27 e T30
- S10H2 Bits fenda: 4; 5,5 e 7
- S11H2 Bits phillips: PH1; PH2 e PH3
- S24H2 2 Extensões
- S24H3 2 Extensões
- S16H302 Adaptador universal
Adaptador de extensão 1/4" - 3/8"
- S15H356 Adaptador universal
Adaptador de extensão 1/4" - 1/2"
Punho

S04H4125S
83.00€
Jogo de chaves de caixa de 1/2" com 25 peças

Composição/ medidas em mm:

- R3704 Roquete de 48 dentes
- S04H4 Chaves caixa: 10 a 24; 27; 30 e 32
Chaves de velas: 16 e 21
Extensões de 5" e 10"
Cabo "T" correção
Adaptador universal
Mala de transporte

S04H4524S
94.00€
Jogo de chaves de caixa de 1/2" com 24 peças

Composição/ medidas em mm:

- R3704 Roquete de 48 dentes
- S04H4 Chaves caixa: 10 a 24; 27; 30 e 32
- S24H4 Extensões de 5" e 10"
- S23H41300 Cabo "T" correção
- S15H472 Adaptador universal
- S22H41375 Punho flexível 15"
Caixa metálica

S04H4728S
94.00€
Jogo de chaves de caixa sextavadas de 1/2" com 28 peças

Composição/ medidas em mm:

- R3704 Roquete de 48 dentes
- S04H4 Chaves caixa: 8 a 28; 30; 32 e 34
- S24H4250 Extensão 10"
- S23H41300 Cabo "T" correção
- S15H472 Adaptador universal
Caixa metálica

S04H6115S
150.00€
Jogo de chaves de caixa de 3/4" com 14 peças

Composição/ medidas em mm:

- Roquete
- Chaves caixa: 22; 24; 27; 30; 32; 36; 38; 41; 46 e 50
- Extensão de 100 e 200
- Cabo "T" correção

S04H6121S
245.00€
Jogo de chaves de caixa de 3/4" com 20 peças

Composição/ medidas em mm:

- R1206 Roquete reversível de 500
- S04H61 Chaves caixa: 19; 21; 22; 24; 27; 30; 32; 36; 38; 41; 46 e 50
- S24H6 Extensão de 100; 200 e 400
- S22H6475 Cabo articulado 475
- S16H3412 Adaptador 3/4"F para 1/2"M
- S16H3410 Adaptador 3/4"F para 1"M
- S15H6109 Adaptador universal
Mala de transporte

S04H8115S
485.00€
Jogo de chaves de caixa de 1" com 14 peças

Composição/ medidas em mm:

- Roquete
- Chaves caixa: 36; 41; 46; 50; 55; 60; 65; 70; 75 e 80
- Extensão de 200 e 400
- Cabo de 550

S06H4127S
90.50€
Jogo de 27 bits de 1/2" e 3/8"

Composição/ medidas em mm:

- S09H4 Bits hexagonais de 1/2": 4; 5; 6; 7; 8; 10 e 12x55; 14x60; 17x70; 8x80 e 10x140
- S49H4 Bits estriados de 1/2": M5; M6; M8; M10; M12; M14; M16x55; M10; M12x110 e M8x120
- S09H3 Bits hexagonais de 3/8": 4; 5; 6; 7; 8 e 10x48



S06H425S
42.00€
Jogo de 25 bits torx de 1/2" e 1/4"

Composição/ medidas em mm:

- S07H2** Bits torx de 1/4": T8; T10; T15; T20; T25; T27 e T30x32
S07H3 Bits torx de 1/2": T40; T45; T50; T55 e T60x55
S06H2 Chaves parafusos torx 1/4": E4; E5; E6; E7 e E8
S06H4 Chaves parafusos torx 1/2": E10; E11; E12; E14 e E18
H08 Chaves macho torx: T6; T8 e T10

S07H4109S
30.00€
Jogo de 9 chaves bits torx de 1/2"

Composição:

T20; T25; T27; T30; T40; T50; T55 e T60

S07H4932S
110.00€
Jogo de 32 chaves bits torx de 1/2"

Composição:

- Bits 55mm: T20; T25; T27; T30; T40; T45; T50; T55; T60 e T70
 Bits 100mm: T20; T25; T27; T30; T40; T45; T50; T55; T60 e T70
 Bits 140mm: T40; T45; T50; T55; T60 e T70
 Bits 200mm: T40; T45; T50; T55; T60 e T70
 Mala de transporte

S09H4109S
30.00€
Jogo de 9 chaves bits hexagonais de 1/2"

Composição:

H3; H4; H5; H6; H7; H8; H10; H12 e H14

S63H4132S
107.00€
Jogo de 32 chaves bits de 6 caneluras (Ribe) 1/2"

Composição:

- Bits 55mm: M5; M6; M7; M8; M9; M10; M12; M13 e M16
 Bits 100mm: M5; M6; M7; M8; M9; M10; M12; M13 e M16
 Bits 140mm: M8; M9; M10; M12; M13 e M14
 Bits 200mm: M8; M9; M10; M12; M13 e M14
 Mala de transporte

S64H4126S
90.00€
Jogo de 26 chaves bits ZXN 1/2"

Composição:

- Bits 55mm: M5; M6; M8; M10; M12; M14 e M16
 Bits 100mm: M5; M6; M8; M10; M12 e M14
 Bits 140mm: M5; M6; M8; M10; M12 e M14
 Bits 200mm: M8; M10; M12 e M14
 Mala de transporte

S04H52460S
130.00€
Jogo de 60 peças de ferramenta de 1/2" e 1/4"

Composição/ medidas em mm:

- Roquete 1/2" de 36 dentes
 Chaves caixa 1/2": 12; 13; 14; 15; 17; 18; 19; 22 e 24
 Chaves caixa 1/4": 6; 8; 9; 10; 11; 12 e 13
 Chaves de velas 1/2": 16 e 21
 Chaves mistas: 8; 10; 12; 13; 14 e 17
 Jogo de chaves fenda/ phillips
 Bits de 1/4": fenda, torx e phillips
 Porta bits de 1/4"
 Extensões 1/2" de 125 e 250
 Extensão 1/4" com 75
 Extensão flexível de 1/4"
 Adaptador 3/8"F para 1/2"M
 Cabo "T" correção 1/4"
 Alicates ajustável
 Alicates universal
 Pontas de 1/4"
 Martelo
 Cardan de 1/2"
 Punho de 1/4"



S04H52477S

173.00€

Jogo de 77 peças de ferramenta de 1/2" e 1/4"

Composição/ medidas em mm:

- R2904 Roquete 1/2" reversível de 36 dentes
- R2902 Roquete 1/4" reversível de 36 dentes
- S04H4 Chaves caixa 1/2": 12 a 32
- S04H21 Chaves caixa 1/4": 4 a 12
- S04HD21 Chaves de caixa longas 1/4": 8; 10; 12 e 13
- S17H Chaves de velas 1/2": 16 e 21mm
- W26 Chaves boca/ luneta: 8; 10; 12; 13; 14; 15; 17 e 19
- D04 Jogo de chaves fenda
- S24H Extensões 1/2" de 125 e 250
- S24H275 Extensão 1/4" com 75
- S15H472 Adaptador universal 1/2"
- S15H240 Adaptador universal 1/4"
- S16H304 Adaptador 3/8"F para 1/2"M
- S23H21130 Cabo "T" correção 1/4"
- P2810 Alicates ajustável
- P088 Alicates universal
- Pontas de 1/4"
- M09500 Martelo de mecânico tipo "Alemão" 500g
- Mala de transporte



S04H52478S

199.00€

Jogo de 78 peças de ferramenta de 1/2" e 1/4"

Composição/ medidas em mm:

- Roquete 1/2" de 48 dentes
- Roquete 1/4" de 48 dentes
- Chaves caixa 1/4": 5 a 11
- Chaves caixa longas 1/4": 5 a 12
- Chaves de velas 1/2": 16 e 21
- Chaves caixa 1/2": 12 a 19; 22; 24; 27 e 32
- Chaves mistas: 6 a 17; 19, 21; 22 e 24
- Chaves allen hexagonais: 2,5 a 10
- Chaves allen torx: T10; T15; T20; T25; T27; T30 e T40
- Chaves luneta aberta: 8x10; 11x13; 12x14 e 17x19
- Jogo de chaves fenda/ phillips
- Extensões 1/2" de 125 e 250
- Extensão 1/4" com 50
- Adaptador 3/8"F para 1/2"M
- Cabo "T" correção 1/4"
- Alicates de pressão
- Cardan de 1/2" e 1/4"
- Punho de 1/4"



S04H624101S

235.00€

Jogo de 101 peças de ferramenta de 1/2" e 1/4"

Composição/ medidas em mm:

R2904	Roquete 1/2" reversível de 36 dentes
R2902	Roquete 1/4" reversível de 36 dentes
S04H4	Chaves caixa sextavadas 1/2": 8 a 24; 27; 30 e 32
S04H2	Chaves caixa sextavadas 1/4": 4; 4,5; 5; 5,5; 6; 7; 8; 9 e 10
S17H4	Chaves de velas 1/2": 16 e 21
S06H4	Chaves caixa torx 1/2": E11; E12; E14; E16 e E18
W24	Chaves luneta aberta: 8x10; 11x13; 12x14 e 17x19
W26	Chaves boca/ luneta: 8; 10 a 19; 21; 22 e 24
D04	Jogo de chaves fenda
S24H4	Extensões 1/2" de 125 e 250
S21H4	Extensão 1/2" de 50
S24H2	Extensões 1/4" de 75 e 100
S27H4	Extensão flexível 1/4"
S14H4	Adaptador universal 1/2"
S15H2	Adaptador universal 1/4"
S23H2	Cabo "T" correção 1/4"
S23H4	Cabo "T" correção 1/2"
W27AS8	Alicate ajustável
P087	Alicate universal
AG010034	Caneta magnética
	Pontas de 1/4"
	Pontas XZN - M6; M8; M10 e M12
	Mala de transporte

S04H524127S

350.00€

Jogo de 127 peças de ferramenta de 1/2" e 1/4"

Composição/ medidas em mm:

R2904	Roquete 1/2" reversível de 36 dentes
R2902	Roquete 1/4" reversível de 36 dentes
	Chaves caixa 1/2": 8 a 11; 13 a 19; 21; 22; 24; 27; 30 e 32
	Chaves caixa 1/4": 4; 4,5; 5; 5,5; 6 a 13
	Chaves caixa longa 1/2": 10; 12; 13; 14; 15; 17 e 19
	Chaves caixa longa 1/4": 7; 8; 10; 12 e 13
	Chaves de velas 1/2": 16 e 21
	Chaves caixa torx 1/4": E4; E5; E6; E7 e E8
	Chaves torx 1/2": E10; E12; E14; E16; E18; E20; E22 e E24
	Chaves mistas: 6 a 17; 19; 21; 22; 24; 27; 30 e 32
	Chaves luneta aberta: 8x10; 9x11; 12x13; 14x17 e 19x19
	Chaves hexagonais curtas: 1,5; 2; 2,5; 3; 4; 5; 6; 8 e 10
H08M	Chaves torx: T10; T15; T20; T25; T27; T30 e T40
D71S	Chaves fendas com punho antideslizante
D71P	Chaves phillips com punho antideslizante
	Jogo de punções e escopros
S21H	Extensões 1/4" de 50x150 e de 1/2" 50mm
S24H	Extensões 1/2" de 125 e 250 e de 1/4" de 75
	Extensão flexível 1/4" de 145
	Cabo "T" correção 1/4" de 130 e 1/2" de 250
	Cabo articulado 1/2" de 375
P2810	Alicate ajustável
P8606	Alicate de corte
P8007	Alicate universal
AG010034	Caneta magnética
M09500	Martelo de mecânico tipo "Alemão" 500g
	Cardan de 1/2" e 1/4"
	Mala de transporte



S04H21

Chave de caixa sextavada 1/4"

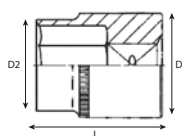

Ref.	Medida (mm)	D1 (mm)	D2 (mm)	L (mm)	Preço
S04H2104	4	11,8	6,8	25	0.70€
S04H21045	4,5	11,8	7,3	25	0.70€
S04H2105	5	11,8	8	25	0.70€
S04H21055	5,5	11,8	8,6	25	0.75€
S04H2106	6	11,8	9,2	25	0.75€
S04H2107	7	11,8	10,5	25	0.75€
S04H2108	8	11,4	11,7	25	0.75€
S04H2109	9	11,6	12,7	25	0.80€
S04H2110	10	12,8	13,7	25	0.80€
S04H2111	11	14,4	15,7	25	0.90€
S04H2112	12	13,7	16,6	25	0.90€
S04H2113	13	13,9	17,6	25	0.90€
S04H2114	14	17,5	20	25	1.00€

S04HD21

Chave de caixa sextavada longa 1/4"

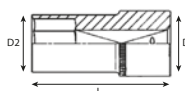

Ref.	Medida (mm)	D1 (mm)	D2 (mm)	L (mm)	Preço
S04HD2106	6	12	9,2	50	1.20€
S04HD2107	7	12	10,5	50	1.20€
S04HD2108	8	11,5	12	50	1.20€
S04HD2110	10	13,3	14,4	50	1.30€
S04HD2111	11	14,8	15,9	50	1.40€
S04HD2112	12	15,8	17	50	1.50€
S04HD2113	13	16,8	17,8	50	1.60€

S04H31

Chave de caixa sextavada 3/8"

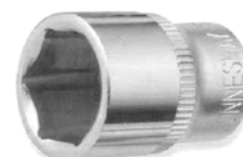
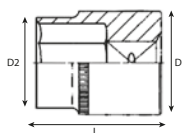

Ref.	Medida (mm)	D1 (mm)	D2 (mm)	L (mm)	Preço
S04H3106	6	16,8	9,6	28	1.00€
S04H3107	7	16,8	10,7	28	1.00€
S04H3108	8	16,8	12	28	1.00€
S04H3109	9	16,8	13,3	28	1.00€
S04H3110	10	16,8	14,4	28	1.00€
S04H3111	11	16,8	15,8	28	1.00€
S04H3112	12	16	16,8	28	1.00€
S04H3113	13	18	19	28	1.00€
S04H3114	14	18,8	19,7	28	1.00€
S04H3115	15	19,8	20,8	28	1.10€
S04H3116	16	20,8	22	28	1.10€
S04H3117	17	22	23,8	28	1.30€
S04H3118	18	24,1	25,7	28	1.40€
S04H3119	19	24,1	25,7	28	1.40€
S04H3120	20	25	27,6	32	1.60€
S04H3121	21	25	27,6	32	1.70€
S04H3122	22	27,8	29,6	32	1.80€
S04H3124	24	29,8	31	32	1.90€

S04HD31

Chave de caixa sextavada longa 3/8"

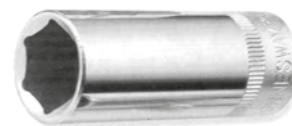
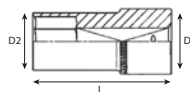

Ref.	Medida (mm)	D1 (mm)	D2 (mm)	L (mm)	Preço
S04HD3110	10	17	14,4	63	1.80€
S04HD3111	11	17	15,8	63	1.80€
S04HD3112	12	17	17,7	63	1.90€
S04HD3113	13	18	19	63	1.90€
S04HD3114	14	18,8	19,7	63	2.00€
S04HD3115	15	19,8	20,8	63	2.10€
S04HD3117	17	22,8	23,8	63	2.20€
S04HD3119	19	23,8	26	63	2.50€
S04HD3121	21	25,8	28	63	3.00€

S04H41

Chave de caixa sextavada 1/2"

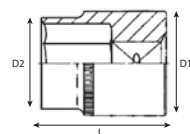

Ref.	Medida (mm)	D1 (mm)	D2 (mm)	L (mm)	Preço
S04H4108	8	21,8	13,8	38	1.30€
S04H4109	9	21,8	14,3	38	1.30€
S04H4110	10	21,8	15,4	38	1.30€
S04H4111	11	21,8	16,7	38	1.30€
S04H4112	12	21,8	18	38	1.30€
S04H4113	13	21,8	19	38	1.30€
S04H4114	14	22	20,3	38	1.40€
S04H4115	15	22	21,3	38	1.40€
S04H4116	16	22	23,3	38	1.50€
S04H4117	17	23	23,8	38	1.50€
S04H4118	18	23,5	24,8	38	1.60€
S04H4119	19	24	27	38	1.70€
S04H4120	20	24	28	38	2.00€
S04H4121	21	24	29	38	2.10€
S04H4122	22	28	30	38	2.20€
S04H4123	23	28	30,7	38	2.40€
S04H4124	24	28	31,8	38	2.50€
S04H4125	25	28	33,8	38	2.80€
S04H4126	26	30	34	42	2.90€
S04H4127	27	28	35,7	42	3.00€
S04H4128	28	30	38	42	3.20€
S04H4129	29	32	38	42	3.50€
S04H4130	30	34	39,8	42	3.60€
S04H4132	32	36	42	42	3.90€
S04H4134	34	40	45	48	5.10€
S04H4136	36	41	48	48	6.40€

S04HD41

Chave de caixa sextavada longa 1/2"

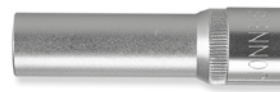
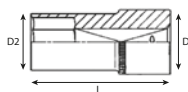

Ref.	Medida (mm)	D1 (mm)	D2 (mm)	L (mm)	Preço
S04HD4109	12	21,8	12,7	76	2.90€
S04HD4110	10	21,8	15,4	76	2.90€
S04HD4111	11	21,8	16,7	76	3.00€
S04HD4112	12	21,8	18	76	3.00€
S04HD4113	13	21,8	19	76	3.00€
S04HD4114	14	22	20,3	76	3.10€
S04HD4115	15	22	21,3	76	3.20€
S04HD4116	16	22	23	76	3.20€
S04HD4117	17	23	23,8	76	3.30€
S04HD4118	18	23	24,8	76	3.40€
S04HD4119	19	24	25,8	76	3.40€
S04HD4120	20	24	28	76	3.40€
S04HD4121	21	24	29	76	3.50€
S04HD4122	22	26	30	76	3.70€
S04HD4123	23	28	31,8	76	3.80€
S04HD4124	24	28	31,8	76	3.90€
S04HD4125	25	28	33,8	76	5.20€
S04HD4126	26	28	33,8	76	5.50€
S04HD4127	27	28	35,7	76	6.00€
S04HD4128	28	30	38	76	6.20€
S04HD4130	30	34	39,8	76	7.00€
S04HD4132	32	36	42	76	7.20€



S04HD4115

39.50€

Jogo de 10 chaves de caixa longas de 1/2" - 6 faces

Composição:

S04HD4 Chaves: 10; 11; 13; 14; 15; 17; 19; 21; 22 e 24mm



S04H61

Chave de caixa sextavada 3/4"

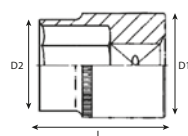

Ref.	Medida (mm)	D1 (mm)	D2 (mm)	L (mm)	Preço
S04H6119	19	30	36	49,5	4.80€
S04H6121	21	32	36	49,5	4.80€
S04H6122	22	33	36	49,5	4.80€
S04H6124	24	35	36	49,5	4.80€
S04H6127	27	38	36	52	4.80€
S04H6128	28	39	36	52	4.90€
S04H6130	30	42	38	54	5.70€
S04H6132	32	44	38	56	6.00€
S04H6134	34	46	38	58	6.60€
S04H6136	36	50	42	58	7.10€
S04H6138	38	52	45	60	7.40€
S04H6141	41	56	45	64	8.10€
S04H6146	46	62	48	68	10.10€
S04H6150	50	68	48	72	11.20€

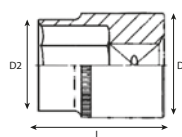
S04H63
Chave de caixa 3/4" - 12 faces

Ref.	Medida (mm)	D1 (mm)	D2 (mm)	L (mm)	Preço
S04H6319	19	30	36	49,5	4.70€
S04H6321	21	32	36	49,5	4.80€
S04H6322	22	33	36	49,5	4.80€
S04H6323	23	34	36	49,5	4.80€
S04H6324	24	35	36	49,5	5.00€
S04H6325	25				5.50€
S04H6326	26				5.60€
S04H6327	27	38	36	52	5.80€
S04H6329	29	40	38	53	5.90€
S04H6330	30	42	38	54	6.30€
S04H6332	32	44	38	56	6.50€
S04H6334	34	46	38	58	6.90€
S04H6336	36	50	42	58	7.60€
S04H6338	38	52	45	60	8.00€
S04H6341	41	56	45	64	9.40€
S04H6346	46	62	48	68	11.00€
S04H6350	50	68	48	72	12.50€
S04H6355	55	74	48	76	17.30€
S04H6356	56	75	48	76	17.30€
S04H6360	60	70	48	78	19.30€
S04H6365	65	87	60	85	25.00€

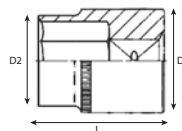

S04H64
Chave de caixa 3/4" - 12 faces (em polegadas)

Ref.	Medida	D1 (mm)	D2 (mm)	L (mm)	Preço
S04H6419	3/4"	30	36	49,5	5.30€
S04H6421	13/16"	32	36	49,5	5.30€
S04H6422	7/8"	33	36	49,5	5.40€
S04H6424	15/16"	34	36	49,5	5.40€
S04H6426	1"	35	36	49,5	5.50€
S04H6427	1-1/16"	38	36	52	5.60€
S04H6429	1-1/18"	40	38	53	5.90€
S04H6430	1-3/16"	42	38	54	5.90€
S04H6432	1-1/4"	44	38	56	6.00€
S04H6433	1-5/16"	46	38	56	6.10€
S04H6435	1-3/8"	48	42	58	7.00€
S04H6436	1-7/16"	50	42	58	7.10€
S04H6438	1-1/2"	52	45	60	7.80€
S04H6440	1-9/16"	52	45	60	8.70€
S04H6441	1-5/8"	56	45	64	8.80€
S04H6443	1-11/16"	56	45	64	9.20€
S04H6444	1-3/4"	56	45	64	9.60€
S04H6446	1-13/16"	62	48	68	10.00€
S04H6447	1-7/8"	62	48	68	12.60€
S04H6450	2"	68	48	72	12.80€
S04H6456	2/14"	75	48	76	17.10€

S04H83

Chave de caixa 1" - 12 faces

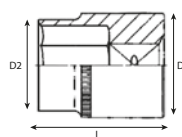
Ref.	Medida (mm)	D1 (mm)	D2 (mm)	L (mm)	Preço
S04H8355	55	76	57	80	22.80€
S04H8360	60	82	57	84	27.90€
S04H8365	65	88	57	87	32.30€



S05H48

Chave de caixa 1/2" - 12 faces

Ref.	Medida (mm)	D1 (mm)	D2 (mm)	L (mm)	Preço
S05H4811	11	21,8	15,4	38	1.50€
S05H4813	13	21,8	19	38	1.50€
S05H4814	14	22	20,3	38	1.50€
S05H4816	16	22	22	38	1.60€
S05H4818	18	24,8	24,8	38	1.80€
S05H4819	19	25,8	25,8	38	1.80€
S05H4820	20	27,9	27,9	38	1.90€
S05H4821	21	27,8	27,9	38	2.20€
S05H4822	22	30	30	38	2.50€
S05H4824	24	31,8	31,8	38	3.00€
S05H4825	25				3.50€
S05H4827	27				4.00€
S05H4830	30				4.40€
S05H4832	32				5.50€

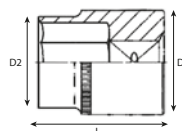

S05H4113S

27.00€

Jogo de 13 chaves de caixa de 1/2" - 12 faces

Composição:

S05H4 Chaves: 10; 12; 13; 14; 15; 16; 17; 18; 19; 20; 21; 22 e 24mm



S05H4213S

33.50€

Jogo de 13 chaves de caixa de 1/2" SAE

Composição:

Chaves: 3/8"; 7/16"; 1/2"; 9/16"; 5/8"; 11/16"; 3/4"; 13/16"; 7/8"; 15/16"; 1"; 1-1/16" e 1-1/8"



S05HD41

Chave de caixa sextavada longa 1/2"

Ref.	Medida (mm)	D1 (mm)	D2 (mm)	L (mm)	Preço
S05HD4110	10	21,8	15,4	76	2.80€
S05HD4111	11	21,8	16,7	76	3.00€
S05HD4112	12	21,8	18	76	3.00€
S05HD4113	13	21,8	19	76	3.00€
S05HD4117	17	23,8	23,8	76	3.10€
S05HD4118	18	24,8	16,7	76	3.20€
S05HD4119	19	25,8	25,8	76	3.40€
S05HD4120	20	27,9	27,9	76	3.40€
S05HD4121	21	27,9	27,9	76	3.60€
S05HD4122	22	30	30	76	3.60€
S05HD4123	23	31,8	31,8	76	4.10€
S05HD4124	24	31,8	31,8	76	5.00€
S05HD4127	27	36	36	76	6.00€
S05HD4130	30	40	40	76	6.80€
S05HD4132	32	42	42	76	7.20€

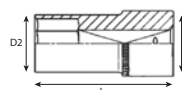

S05HD4113S
52.00€

Jogo de 13 chaves de caixa longas 1/2" - 6 faces

Composição:

S05HD4 Chaves: 11; 13; 14; 15; 17; 19; 21; 22; 23; 24; 27; 30 e 32mm

S05HD4213S
42.50€

Jogo de 13 chaves de caixa longas 1/2" SAE

Composição:

Chaves: 7/16"; 1/2"; 9/16"; 5/8"; 11/16"; 3/4"; 13/16"; 7/8"; 15/16"; 1"; 1-1/16"; 1-1/8" e 1-1/4"

S06H37S
13.50€

Jogo de 7 chaves de caixa para parafusos torx 3/8"

Composição:

S06H3 Chaves: E10; E11; E12; E14; E16; E18 e E20

S06H49S
20.00€

Jogo de 9 chaves de caixa para parafusos torx 1/2"

Composição:

S06H4 Chaves: E10; E11; E12; E14; E16; E18; E20; E22 e E24

S66H41

Chaves de caixa de 1/2" - 12 faces

Ref.	Medida (mm)	Preço
S66H4108	8	1.30€
S66H4110	10	1.40€
S66H4112	12	1.40€
S66H4115	15	1.50€
S66H4117	17	1.50€
S66H4126	26	3.70€
S66H4128	28	4.10€
S66H4136	36	7.30€

S66HD41

Chaves de caixa longas de 1/2" - 12 faces

Ref.	Medida (mm)	Preço
S66HD4110	10	2.30€
S66HD4111	11	2.30€
S66HD4112	12	2.30€
S66HD4113	13	2.30€
S66HD4114	14	2.40€
S66HD4115	15	2.50€
S66HD4116	16	2.50€
S66HD4117	17	2.50€
S66HD4118	18	2.60€
S66HD4119	19	2.70€
S66HD4120	20	2.80€
S66HD4121	21	2.90€
S66HD4122	22	3.30€
S66HD4123	23	3.40€
S66HD4124	24	3.50€
S66HD4127	27	4.50€
S66HD4130	30	5.50€
S66HD4132	32	6.00€



PHILLIPS	FENDA	TORX	TORX TEMP.	HEXAGONAL	XZN
----------	-------	------	------------	-----------	-----

S06H2



Chave de caixa torx 1/4"

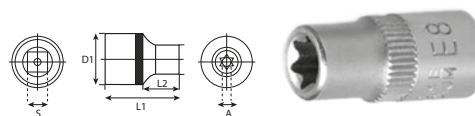

Ref.	Medida	D1 (mm)	D2 (mm)	L1 (mm)	L2 (mm)	Preço
S06H204	E4	12	6,2	25	11	1.00€
S06H205	E5	12	7,2	25	11	1.00€
S06H206	E6	12	8,2	25	11	1.00€
S06H207	E7	12	9	25	11	1.00€
S06H208	E8	12	10,3	25	11	1.00€
S06H210	E10					1.10€
S06H211	E11					1.10€



S06H4



Chave de caixa torx 1/2"



Ref.	Medida	D1 (mm)	D2 (mm)	L1 (mm)	L2 (mm)	Preço
S06H410	E10	22	13,2	38	17	2.00€
S06H411	E11	22	13,9	38	17	2.00€
S06H412	E12	22	15	38	17	2.00€
S06H414	E14	22	16,7	38	17	2.10€
S06H416	E16	22	18,8	38	17	2.10€
S06H418	E18	22	20,8	38	17	2.10€
S06H420	E20	22	23	38	17	2.10€
S06H422	E22	22	25	38	17	2.10€
S06H424	E24	22	27	38	17	2.50€

S07H2



Chave de caixa bit torx 1/4"

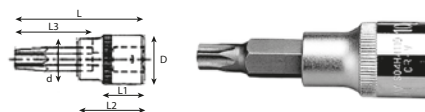

Ref.	Medida	L1 (mm)	L2 (mm)	L3 (mm)	L (mm)	D (mm)	d (mm)	Preço
S07H206	T6	13	19	25	37	12	10,8	1.00€
S07H207	T7	13	19	25	37	12	10,8	1.00€
S07H208	T8	13	19	25	37	12	10,8	1.00€
S07H209	T9	13	19	25	37	12	10,8	1.00€
S07H210	T10	13	19	25	37	12	10,8	1.00€
S07H215	T15	13	19	25	37	12	10,8	1.00€
S07H220	T20	13	19	25	37	12	10,8	1.00€
S07H225	T25	13	19	25	37	12	10,8	1.00€
S07H227	T27	13	19	25	37	12	10,8	1.00€
S07H230	T30	13	19	25	37	12	10,8	1.00€
S07H240	T40	13	19	25	37	12	10,8	1.00€

S07H3

Chave de caixa bit torx 3/8"

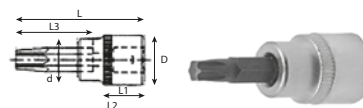

Ref.	Medida	L1 (mm)	L2 (mm)	L3 (mm)	L (mm)	D (mm)	d (mm)	Preço
S07H310	T10	16,5	26	30	48	18	13,8	1.10€
S07H315	T15	16,5	26	30	48	18	13,8	1.10€
S07H320	T20	16,5	26	30	48	18	13,8	1.10€
S07H325	T25	16,5	26	30	48	18	13,8	1.10€
S07H327	T27	16,5	26	30	48	18	13,8	1.10€
S07H330	T30	16,5	26	30	48	18	13,8	1.10€
S07H340	T40	16,5	26	30	48	18	13,8	1.10€
S07H345	T45	16,5	26	30	48	18	15,8	1.30€
S07H350	T50	16,5	26	30	48	18	15,8	1.30€
S07H355	T55	16,5	26	30	48	18	16,1	1.40€
S07H360	T60	16,5	26	30	48	18	16,1	1.50€

S07H4

Chave de caixa bit torx 1/2"



Ref.	Medida	L1 (mm)	L2 (mm)	L3 (mm)	L (mm)	D (mm)	d (mm)	Preço
S07H420	T20	20	38	30	55	22	15	2.10€
S07H425	T25	20	38	30	55	22	15	2.10€
S07H427	T27	20	38	30	55	22	15	2.10€
S07H430	T30	20	38	30	55	22	15	2.10€
S07H440	T40	20	38	30	55	22	15	2.10€
S07H445	T45	20	38	30	55	22	15	2.10€
S07H450	T50	20	38	30	55	22	15	2.20€
S07H455	T55	20	38	30	55	22	17	2.30€
S07H460	T60	20	38	30	55	24	22	2.40€
S07H470	T70	20	38	30	55	24	22	2.50€

S07H3

Chave de caixa bit torx 1/2"



Ref.	Medida	L1 (mm)	L2 (mm)	L3 (mm)	L (mm)	D (mm)	d (mm)	Preço
S07H4320	T20	20	38	75	100	24	15	3.00€
S07H4325	T25	20	38	75	100	24	15	3.00€
S07H4327	T27	20	38	75	100	24	15	3.00€
S07H4330	T30	20	38	75	100	24	15	3.10€
S07H4340	T40	20	38	75	100	24	15	3.10€
S07H4345	T45	20	38	75	100	24	15	3.10€
S07H4350	T50	20	38	75	100	24	15	3.10€
S07H4352	T52	20	38	75	100	24	15	3.20€
S07H4355	T55	20	38	75	100	24	17	3.20€
S07H4360	T60	20	38	75	100	24	22	3.40€
S07H4370	T70	20	38	75	100	24	22	3.50€

S07H45

Chave de caixa bit torx de 1/2"



Ref.	Medida	Comp. (mm)	Preço
S07H4530	T30	200	5.00€
S07H4540	T40	200	5.00€
S07H4545	T45	200	5.00€

S08H311S

Jogo de 11 bits de 1/4" e 3/8" torx tamperproof

Composição:

Chaves de 1/4": T8; T10; T15; T20; T25 e T27

Chaves de 3/8": T30; T40; T45; T50 e T55



12.00€

S09H2



Chave de caixa bit hexagonal 1/4"

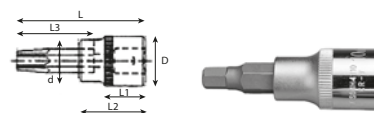

Ref.	Medida	L1 (mm)	L2 (mm)	L3 (mm)	L (mm)	D (mm)	d (mm)	Preço
S09H203	H3	13	19	25	37	12	10,8	1.00€
S09H204	H4	13	19	25	37	12	10,8	1.00€
S09H205	H5	13	19	25	37	12	10,8	1.00€
S09H206	H6	13	19	25	37	12	10,8	1.00€
S09H207	H7	13	19	25	37	12	10,8	1.00€

S09H3



Chave de caixa bit hexagonal 3/8"



Ref.	Medida	L1 (mm)	L2 (mm)	L3 (mm)	L (mm)	D (mm)	d (mm)	Preço
S09H303	H3	16,5	26	30	48	18	13,8	1.20€
S09H304	H4	16,5	26	30	48	18	13,8	1.20€
S09H305	H5	16,5	26	30	48	18	13,8	1.20€
S09H306	H6	16,5	26	30	48	18	13,8	1.20€
S09H307	H7	16,5	26	30	48	18	15,8	1.20€
S09H308	H8	16,5	26	30	48	18	15,8	1.30€
S09H310	H10	16,5	26	30	48	18	16,1	1.30€
S09H312	H12	16,5	26	30	48	18	16,1	1.50€
S09H314	H14	16,5	26	30	48	18	16,1	1.70€

S09H4



Chave de caixa bit hexagonal 1/2"



Ref.	Medida	L1 (mm)	L2 (mm)	L3 (mm)	L (mm)	D (mm)	d (mm)	Preço
S09H404	H4	20	38	30	55	24	15	2.20€
S09H405	H5	20	38	30	55	24	15	2.20€
S09H406	H6	20	38	30	55	24	15	2.20€
S09H407	H7	20	38	30	55	24	15	2.20€
S09H408	H8	20	38	30	55	24	15	2.20€
S09H410	H10	20	38	30	55	24	17,8	2.30€
S09H412	H12	20	38	30	55	24	22	2.50€
S09H414	H14	20	38	30	55	24	22	2.50€
S09H416	H16	20	38	30	55	24	22	2.70€
S09H417	H17	20	38	30	55	24	22	3.20€
S09H419	H19	20	38	30	55	24	22	3.60€

S09H43



Chave de caixa bit hexagonal 1/2"



Ref.	Medida	L1 (mm)	L2 (mm)	L3 (mm)	L (mm)	D (mm)	d (mm)	Preço
S09H4304	H4	20	38	75	100	24	15	3.00€
S09H4305	H5	20	38	75	100	24	15	3.00€
S09H4306	H6	20	38	75	100	24	15	3.00€
S09H4307	H7	20	38	75	100	24	15	3.00€
S09H4308	H8	20	38	75	100	24	15	3.00€
S09H4309	H9	20	38	75	100	24	15	3.10€
S09H4310	H10	20	38	75	100	24	20,8	3.20€
S09H4312	H12	20	38	75	100	24	22	3.40€
S09H4314	H14	20	38	75	100	24	22	3.40€
S09H4316	H16	20	38	75	100	24	22	4.00€
S09H4317	H17	20	38	75	100	24	22	4.60€
S09H4319	H19	20	38	75	100	24	22	6.20€

S10H2

Chave de caixa bit fenda 1/4"

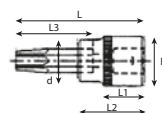

Ref.	Medida (mm)	L1 (mm)	L2 (mm)	L3 (mm)	L (mm)	D (mm)	d (mm)	Preço
S10H230	3	13	21	25	37	12	10,8	1.00€
S10H235	3,5	13	21	25	37	12	10,8	1.00€
S10H240	4	13	21	25	37	12	10,8	1.00€
S10H245	4,5	13	21	25	37	12	10,8	1.00€
S10H250	5	13	21	25	37	12	10,8	1.00€
S10H255	5,5	13	21	25	37	12	10,8	1.00€
S10H260	6	13	21	25	37	12	10,8	1.00€
S10H270	7	13	21	25	37	12	10,8	1.00€

S10H3

Chave de caixa bit fenda 3/8"



Ref.	Medida (mm)	L1 (mm)	L2 (mm)	L3 (mm)	L (mm)	D (mm)	d (mm)	Preço
S10H340	4	15,5	26,5	30	48	18	13,8	1.00€
S10H350	5	15,5	26,5	30	48	18	13,8	1.00€
S10H355	5,5	15,5	26,5	30	48	18	13,8	1.00€
S10H360	6	15,5	26,5	30	48	18	13,8	1.00€
S10H370	7	15,5	26,5	30	48	18	13,8	1.10€
S10H380	8	15,5	26,5	30	48	18	15,8	1.10€
S10H3100	10	15,5	26,5	30	48	20	17,8	1.30€
S10H3120	12	15,5	26,5	30	48	20	17,8	1.50€

S10H4

Chave de caixa bit fenda 1/2"



Ref.	Medida (mm)	L1 (mm)	L2 (mm)	L3 (mm)	L (mm)	D (mm)	d (mm)	Preço
S10H480	8	20	36	30	55	22	17,8	2.10€
S10H490	9	20	36	30	55	22	17,8	2.30€
S10H4100	10	20	36	30	55	22	17,8	2.30€
S10H4110	11	20	36	30	55	24	20,8	2.40€
S10H4120	12	20	36	30	55	24	20,8	2.40€

S11H2

Chave de caixa bit phillips 1/4"



Ref.	Medida	L1 (mm)	L2 (mm)	L3 (mm)	L (mm)	D (mm)	d (mm)	Preço
S11H200	PH0	13	19	25	37	12	10,8	1.00€
S11H201	PH1	13	19	25	37	12	10,8	1.00€
S11H202	PH2	13	19	25	37	12	10,8	1.00€
S11H203	PH3	13	19	25	37	12	10,8	1.00€

S11H3



Chave de caixa bit phillips 3/8"

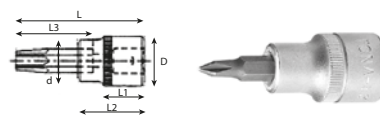

Ref.	Medida	L1 (mm)	L2 (mm)	L3 (mm)	L (mm)	D (mm)	d (mm)	Preço
S11H300	PH0	16,5	26	30	48	18	13,8	1.10€
S11H301	PH1	16,5	26	30	48	18	13,8	1.10€
S11H302	PH2	16,5	26	30	48	18	13,8	1.10€
S11H303	PH3	16,5	26	30	48	18	15,8	1.10€
S11H304	PH4	16,5	26	30	48	18	15,8	1.30€

S11H4



Chave de caixa bit phillips 1/2"



Ref.	Medida	L1 (mm)	L2 (mm)	L3 (mm)	L (mm)	D (mm)	d (mm)	Preço
S11H402	PH2	55	38	30	55	24	15	2.10€
S11H403	PH3	55	38	30	55	24	15	2.10€
S11H404	PH4	55	38	30	55	24	15	2.10€

S50H3106S



10.60€

Jogo de 6 bits hexagonais 3/8"

Composição:

Chaves: 4; 5; 6; 7; 8 e 10 mm



S50H3206S



11.00€

Jogo de 6 bits hexagonais 3/8" SAE

Composição:

Chaves: 5/32"; 3/16"; 7/32"; 1/4"; 5/16" e 3/8"



S54H5509S



12.90€

Jogo de 9 chaves de torx de 1/4" e 3/8"

Composição:

S54H2 Chaves de 1/4": T10; T15; T20 e T25

S54H3 Chaves de 3/8": T25; T30; T40; T45 e T50



S63H4507S

18.30€

Jogo de 7 bits longos 6 caneluras (Ribe) 3/8" e 1/2"

Composição:

Bits 3/8" de 90 mm: M6; M7; M8 e M10

Bits 1/2" de 100 mm: M12; M13 e M14



S63H33



Chave de caixa Ribe 3/8"

Ref.	Medida	Comp. (mm)	Preço
S63H3306	T6	90	1.40€
S63H3307	T7	90	1.70€
S63H3308	T8	90	1.90€
S63H3310	T10	90	2.50€

S63H43



Chave de caixa Ribe 1/2"

Ref.	Medida	Comp. (mm)	Preço
S63H4306	T6	100	2.90€
S63H4307	T7	100	3.00€
S63H4308	T8	100	3.10€
S63H4310	T10	100	3.20€
S63H4312	T12	100	3.30€
S63H4313	T13	100	3.40€

S63H44



Chave de caixa Ribe 1/2"

Ref.	Medida	Comp. (mm)	Preço
S63H4405	M5	55	2.40€
S63H4406	M6	55	2.50€
S63H4407	M7	55	2.60€
S63H4408	M8	55	2.70€
S63H4409	M9	55	2.80€
S63H4410	M10	55	2.90€
S63H4412	M12	55	3.20€
S63H4413	M13	55	3.70€
S63H4414	M14	55	4.30€



S63H46

Chave de caixa Ribe 1/2"

Ref.	Medida	Comp. (mm)	Preço
S63H4605	T5	100	2.90€
S63H4606	T6	100	2.90€
S63H4607	T7	100	3.00€
S63H4608	T8	100	3.00€
S63H4609	T9	100	3.20€
S63H4610	T10	100	3.20€
S63H4612	T12	100	3.60€
S63H4613	T13	100	4.60€
S63H4614	T14	100	4.80€



S63H47

Chave de caixa Ribe 1/2"

Ref.	Medida	Comp. (mm)	Preço
S63H4708	M8	140	3.30€
S63H4709	M9	140	3.40€
S63H4710	M10	140	3.50€
S63H4712	M12	140	4.10€
S63H4713	M13	140	4.90€
S63H4714	M14	140	5.00€



S63H48

Chave de caixa Ribe 1/2"

Ref.	Medida	Comp. (mm)	Preço
S63H4808	M8	200	4.20€
S63H4809	M9	200	4.30€
S63H4810	M10	200	4.40€
S63H4812	M12	200	5.30€
S63H4813	M13	200	6.30€
S63H4814	M14	200	6.40€



S49H4

Chave de caixa bits estriado XZN de 1/2"

Ref.	Medida	Comp. (mm)	Preço
S49H4105	M5	55	2.80€
S49H4106	M6	55	2.80€
S49H4108	M8	55	2.80€
S49H4110	M10	55	2.80€
S49H4112	M12	55	3.00€
S49H4114	M14	55	3.40€
S49H4116	M16	55	5.00€
S49H4308	M8	100	4.10€
S49H4310	M10	100	4.20€
S49H4312	M12	100	4.20€
S49H4314	M14	100	5.30€
S49H4318	M18	100	8.30€

S64H4

Chave de caixa bits estriado XZN de 1/2"

Ref.	Medida	Comp. (mm)	Preço
S64H4107	M7	55	2.10€
S64H4109	M9	55	2.10€
S64H4113	M13	55	3.00€
S64H4205	M5	100	2.60€
S64H4206	M6	100	2.60€
S64H4209	M9	100	2.60€
S64H4210	M10	100	2.60€
S64H4705	M5	140	3.20€
S64H4706	M6	140	3.20€
S64H4708	M8	140	3.20€
S64H4709	M9	140	3.20€
S64H4710	M10	140	3.20€
S64H4712	M12	140	3.90€
S64H4714	M14	140	4.70€
S64H4808	M8	200	4.00€
S64H4810	M10	200	4.00€
S64H4812	M12	200	5.00€
S64H4814	M14	200	5.90€



C-DMH

Barra magnética para chaves de caixa

Ref.	Medida	Capacid. (chaves)	Preço
C-DMH212	1/4"	12	14.50€
C-DMH314	3/8"	14	22.30€
C-DMH414	1/2"	12	23.20€

MSH

Régua suporte para chaves de caixa

Ref.	Medida	Capacid. (chaves)	Preço
MSH1214	1/2"	14	2.00€
MSH1414	1/4"	14	1.60€
MSH3814	3/8"	14	1.90€

S15H

Cardan

Ref.	Medida	D1 (mm)	D2 (mm)	L (mm)	Preço
S15H240	1/4"	14	14	35	2.30€
S15H356	3/8"	18	18	49	3.60€
S15H472	1/2"	25	25	69	4.50€
S15H6109	3/4"	39,7	39,5	106,2	22.00€

S16H

Adaptador

Ref.	Medida	A (mm)	D1 (mm)	D2 (mm)	L (mm)	Preço
S16H1234	1/2" F - 3/4" M	19	12,7	27	45	3.30€
S16H1238	1/2" F - 3/8" M	9,52	12,7	22	34	1.20€
S16H1438	1/4" F - 3/8" M	9,52	6,35	14	25	1.00€
S16H3410	3/4" F - 1" M	25,3	19,05	39,7	59,6	9.50€
S16H3412	3/4" F - 1/2" M	12,7	19,05	35	51	5.10€
S16H3812	3/8" F - 1/2" M	12,7	9,52	17	35	1.20€
S16H3814	3/8" F - 1/4" M	6,35	9,75	18,6	28	1.00€

S16H

Adaptador

Ref.	Medida	A (mm)	D1 (mm)	D2 (mm)	L (mm)	Preço
S16H302	1/4" M - 3/8" F	6,35	9,75	18,6	28	2.00€
S16H304	1/2" M - 3/8" F	12,7	9,75	23,5	43,7	3.00€
S16H403	3/8" M - 1/2" F	9,5	12,9	23,5	40	3.00€

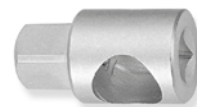
S17H

Chave de velas

Ref.	Medida	A (mm)	D1 (mm)	D2 (mm)	L (mm)	Preço
S17H3116	3/8"	9,525	21,7	18,8	65	1.50€
S17H3121	3/8"	9,525	27,6	21,5	65	2.00€
S17H4116	1/2"	12,7	21,8	21,8	65	1.50€
S17H4121	1/2"	12,7	27,6	23,6	65	2.10€

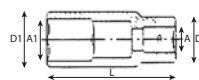
S17H3414

Chave de velas 12 faces 1/2"

Medida: 14mm

4.90€

S21H

Extensão

Ref.	Quadra	Medida (mm)	Preço
S21H4150	1/2"	50	3.00€
S21H4175	1/2"	75	3.20€
S21H41125	1/2"	125	4.20€
S21H41250	1/2"	250	6.20€



S22H

Cabo articulado

Ref.	Quadra	Medida (mm)	Preço
S22H31200	3/8"	200	6.60€
S22H41375	1/2"	375	13.00€
S22H41450	1/2"	450	17.00€

S22H41375RK
2.90€

Kit de reparação para cabo articulado S22H41375

S22H41450RK
3.20€

Kit de reparação para cabo articulado S22H41450

S22H

Cabo articulado

Ref.	Quadra	Medida (mm)	Preço
S22H41600	1/2"	600	21.00€
S22H6500	3/4"	500	29.00€

S22H41600RK
7.60€

Kit de reparação para cabo articulado S22H41600

S22H6500RK
11.10€

Kit de reparação para cabo articulado S22H6500

S23H

Cabo "T" correção

Ref.	Quadra	Medida (mm)	Preço
S23H21115	1/4"	115	2.50€
S23H31200	3/8"	200	4.20€
S23H41250	1/2"	250	5.10€
S23H41300	1/2"	300	6.00€
S23H6450	3/4"	450	16.80€
S23H6500	3/4"	500	18.00€
S23H8550	1"	550	36.50€

S24H

Extensões

Ref.	Quadra	Medida (mm)	Preço
S24H250	1/4"	50	1.10€
S24H375	3/8"	75	1.55€
S24H450	1/2"	50	2.30€
S24H475	1/2"	75	2.70€
S24H2100	1/4"	100	1.20€
S24H2150	1/4"	150	1.40€
S24H3150	3/8"	150	2.30€
S24H3200	3/8"	200	2.60€
S24H4125	1/2"	125	3.20€
S24H4250	1/2"	250	4.00€
S24H6100	3/4"	100	8.00€
S24H6200	3/4"	200	10.80€
S24H6400	3/4"	400	19.00€

S27H

Extensões flexíveis

Ref.	Quadra	Medida (mm)	Preço
S27H2	1/4"	145	2.10€
S27H3	3/8"	193	16.40€
S27H4	1/4"	205	16.30€

S42M

Extensões magnéticas

Ref.	Quadra	Medida (mm)	Preço
S42M475	1/2"	75	8.20€
S42M4125	1/2"	125	8.50€
S42M4250	1/2"	250	11.50€

S42M403S
26.00€

Jogo de 3 extensões magnéticas 1/2"

Composição/ medidas em mm:

75; 125 e 250



S60H4304S

36.00€

Jogo de 4 extensões de 1/2"
Composição/ medidas em mm:
75; 125; 250 e 375



S26H2150

2.50€

Punho de 1/4"



S26H2280

11.50€

Punho 1/4" dupla função fixo/ cardan



S40T109S

144.00€

Jogo de 9 peças "T" flexíveis

Composição/ medidas em mm:
8; 10; 12; 13; 14; 17 e 19
Travessões P/T



S41H41

10.30€

Manivela quadra macho de 1/2"



S43H210

19.30€

Extensão articulada em "T" com 1/2"; 3/8" e 1/4"



R53A

15.80€

Cabo "T" com ponta de caixa flexível

Medidas:
Quadra: 3/8"
Comprimento: 340mm



R53A-3

Adaptador "macho/macho"

Para aplicação em conjunto com o cabo "T" flexível R53A

Ref.	Quadra	Compr. (mm)	Preço
R53A-3A	3/8"	30	1.40€
R53A-4A	1/2"	35	1.90€



S44H2206

0.90€

Porta bits 1/4"

Quadra de 1/4" para uso em bits com encabadouro de 1/4"



S44H3110A

2.50€

Porta bits

Quadra: 3/8"
Utilização em bits: 3/8"



S44H4110

2.00€

Porta bits

Quadra: 1/2"
Utilização em bits: 3/8"



R19H3

Chave pata de galo 3/8"



Ref.	Medida (mm)	Preço
R19H3110	10	3.50€
R19H3111	11	3.50€
R19H3112	12	3.60€
R19H3113	13	3.60€
R19H3114	14	3.60€
R19H3115	15	3.60€
R19H3116	16	3.60€
R19H3117	17	3.80€
R19H3118	18	3.80€
R19H3119	19	3.90€

R19H310S

36.50€

Jogo de 10 chaves pata de galo de 3/8"

Composição/ medidas em mm:

Chaves: 10; 11; 12; 13; 14; 15; 16; 17; 18 e 19

S03A4111S

33.20€

Jogo de 11 chaves de impacto de 1/2"

Composição/ medidas (mm):

S03A4 Chaves: 10; 11; 12; 13; 14; 16; 17; 19; 21; 22 e 24

S03A4

Chave impacto 1/2"

Ref.	Medida (mm)	D1 (mm)	D2 (mm)	L (mm)	Preço
S03A4109	9	15	24	38	2.60€
S03A4110	10	17	24	38	2.60€
S03A4111	11	19	24	38	2.60€
S03A4112	12	20	24	38	2.60€
S03A4113	13	20,8	24	38	2.60€
S03A4114	14	22	24	38	2.70€
S03A4115	15	24	24	38	2.70€
S03A4116	16	24	24	38	2.90€
S03A4117	17	26	26	38	3.10€
S03A4118	18	26	27	38	3.20€
S03A4119	19	28	28	38	3.30€
S03A4121	21	30	30	38	3.40€
S03A4122	22	32	30	38	3.70€
S03A4123	23	34	30	38	4.00€
S03A4124	24	34	30	43	4.10€
S03A4127	27	38	30	43	6.00€
S03A4129	29	40	30	48	6.50€
S03A4130	30	42	30	48	6.50€
S03A4132	32	44,6	30	48	7.00€

S01U41

Cardan de impacto 1/2"



Ref.	Medida (mm)	Compr. (mm)	Preço
S01U4113	13	70	10.30€
S01U4114	14	70	10.40€
S01U4115	15	70	10.50€
S01U4116	16	70	10.60€
S01U4117	17	70	11.00€
S01U4119	19	70	11.30€
S01U4121	21	70	11.70€
S01U4122	22	70	12.20€

S01U4108S

85.40€

Jogo 8 chaves/ cardans impacto 1/2"

Composição/ medidas em mm:

Chaves: 13; 14; 15; 16; 17; 19; 21 e 22

S03A2

Chave de impacto 1/4"



Ref.	Quadra	Medida (mm)	Preço
S03A2110	1/4"	10	1.40€
S03A2112	1/4"	12	1.50€
S03A2114	1/4"	14	1.60€

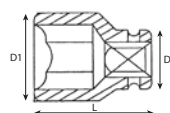

S03AD4

Chave impacto longa 1/2"



Ref.	Medida (mm)	D1 (mm)	D2 (mm)	L (mm)	Preço
S03AD4110	10	17	24	78	4.30€
S03AD4111	11	19	24	78	4.30€
S03AD4112	12	19,6	24	78	4.40€
S03AD4113	13	20,8	24	78	4.40€
S03AD4114	14	22	24	78	4.50€
S03AD4115	15	24	24	78	4.50€
S03AD4116	16	24	24	78	4.50€
S03AD4117	17	26	26	78	4.70€
S03AD4118	18	28	27	78	4.90€
S03AD4119	19	28	28	78	5.00€
S03AD4121	21	30	30	78	5.50€
S03AD4122	22	32	30	78	5.80€
S03AD4124	24	34,6	30	78	6.60€
S03AD4126	26	37	30	78	7.80€
S03AD4127	27	38	30	78	8.20€
S03AD4128	28	39,5	30	78	8.40€
S03AD4130	30	42	30	78	9.80€
S03AD4132	32	44,6	30	78	10.50€



S03AD4111S

49.00€

Jogo de 11 chaves de impacto longas de 1/2"

Composição/ medidas (mm):

S03AD4 Chaves: 10; 11; 12; 13; 14; 16; 17; 19; 21; 22 e 24



S03A4A

Adaptador de 1/2"



Ref.	Quadra	Preço
S03A4A3	3/8"	4.00€
S03A4A6	3/4"	5.50€

S03A4U4

Cardan de 1/2"



9.90€

S03A4UT3S

25.50€

Jogo de 3 cardans impacto

Composição/ medidas:

1/4"; 3/8" e 1/2"



S03A4E

Extensão



Ref.	Quadra	Medida (mm)	Preço
S03A4E4	1/2"	100	4.90€
S03A4E5	1/2"	125	4.70€
S03A4E6	1/2"	150	6.00€
S03A4E8	1/2"	200	7.10€

S03A4211S

35.00€

Jogo de 11 chaves impacto 1/2" SAE

Composição:

Ref.	Medida	Ref.	Medida
S03A4210	3/8"	S03AD4219	3/4"
S03A4211	7/16"	S03AD4221	13/16"
S03A4213	1/2"	S03AD4222	7/8"
S03A4214	9/16"	S03AD4224	15/16"
S03A4216	5/8"	S03AD4226	1"
S03A4217	11/16"		



S03AD4414S

82.00€

Jogo de 14 chaves longas impacto 1/2" SAE

Composição/ medidas:

Chaves: 3/8"; 7/16"; 1/2"; 9/16"; 5/8"; 11/16"; 3/4"; 13/16"; 7/8"; 15/16"; 1"; 1-1/16"; 1-1/8" e 1-1/4"

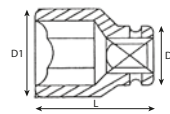

S03A6
Chave impacto 3/4"

Ref.	Medida (mm)	D1 (mm)	D2 (mm)	L (mm)	Preço
S03A6126	26	41	38	51	6.70€
S03A6127	27	43	40	53	6.80€
S03A6129	29	45	42	53	7.40€
S03A6130	30	46	44	53	7.80€
S03A6132	32	49	44	57	8.40€
S03A6133	33	51	44	57	9.00€
S03A6134	34	51	44	57	9.20€
S03A6135	35	53	44	57	9.90€
S03A6136	36	54	44	57	10.20€
S03A6137	37	55	44	57	10.50€
S03A6138	38	56	44	57	10.80€
S03A6139	39	57,7	44	57	11.90€
S03A6140	40	59	44	57	12.90€
S03A6141	41	60	44	57	12.90€
S03A6142	42	61,4	44	57	15.50€
S03A6143	43	62,7	44	62	16.20€
S03A6144	44	64	44	62	17.50€
S03A6145	45	65	44	62	18.00€
S03A6146	46	66,4	44	62	18.20€
S03A6147	47	67,6	44	67	18.80€
S03A6148	48	68,8	44	67	19.40€
S03A6149	49	70	44	72	20.20€
S03A6150	50	71,4	72	72	22.20€
S03A6151	51	72,8	72	72	25.00€
S03A6152	52	74	72	72	25.90€
S03A6153	53	75	72	72	27.00€
S03A6154	54	76,4	72	72	27.50€
S03A6155	55	77,7	74	74	28.50€
S03A6156	56	79	74	74	31.50€
S03A6157	57	80	74	74	32.50€
S03A6158	58	81,5	75	75	35.50€
S03A6159	59	82,7	75	75	36.50€
S03A6160	60	84	75	75	39.00€
S03A6163	63	87,6	75	75	41.00€
S03A6165	65	90	78	78	43.50€
S03A6167	67	92,7	80	80	48.00€
S03A6170	70	96,4	83	83	55.00€

S03A6108S
65.50€
Jogo de 8 chaves de impacto de 3/4"

Composição/ medidas:

S03A6 Chaves: 26; 27; 29; 30; 32; 35; 36 e 38

S03AD6

Chave impacto longa 3/4"

Ref.	Medida (mm)	D1 (mm)	D2 (mm)	L (mm)	Preço
S03AD6126	26	41,3	44	90	14.70€
S03AD6127	27	42,6	44	90	14.70€
S03AD6129	29	45,1	44	90	15.00€
S03AD6130	30	46,4	44	90	15.00€
S03AD6132	32	48,9	44	90	15.40€
S03AD6133	33	50,6	44	90	15.40€
S03AD6134	34	51,4	44	90	16.20€
S03AD6135	35	52,7	44	90	16.50€
S03AD6136	36	53,9	44	90	17.30€
S03AD6138	38	56,4	44	90	18.50€
S03AD6140	40	58,9	44	90	22.00€
S03AD6141	41	60,1	44	90	23.20€
S03AD6142	42	61,4	44	90	24.90€
S03AD6146	46	66,4	44	90	29.80€
S03AD6150	50	71,4	54	90	34.00€



S03AD6107S

107.00€

Jogo de 7 chaves de impacto longas de 3/4"

Composição/ medidas:

S03AD6 Chaves: 26; 27; 29;
32; 35; 36 e 38



S03AD6120S

252.00€

Jogo de 20 peças de impacto de 3/4"

Composição/ medidas em mm:

S03AD6 Chaves: 24; 27; 30; 32; 33; 34; 35; 36; 41 e 46

S03A6A4 Adaptador 3/4" - 1/2"

S03A6A8 Adaptador 3/4" - 1"

S03A6U6 Cardan 3/4"

S03A6E Extensão de 3/4" 250 mm

Pinos

O'rings



S03A6A

Adaptador de 3/4"

Ref.	Quadra	Preço
S03A6A4	1/2"	10.00€
S03A6A8	1"	12.00€



S03A6U6

Cardan de 3/4"

34.00€



S03A6E

Extensão

Ref.	Quadra	Medida (mm)	Preço
S03A6E04	3/4"	100	17.00€
S03A6E08	3/4"	200	22.00€
S03A6E10	3/4"	250	24.00€

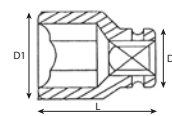

S03A8
Chave impacto 1"

Ref.	Medida (mm)	D1 (mm)	D2 (mm)	L (mm)	Preço
S03A8124	24	41,9	54	58	16.00€
S03A8127	27	45,6	54	58	16.00€
S03A8129	29	48,1	54	60	16.20€
S03A8130	30	49,4	54	60	16.20€
S03A8132	32	51,9	54	60	16.30€
S03A8133	33	53,6	54	60	16.50€
S03A8134	34	54,4	54	62	17.00€
S03A8135	35	55,7	54	62	17.50€
S03A8136	36	56,9	54	62	17.50€
S03A8138	38	59,4	54	65	18.00€
S03A8140	40	110	15		19.00€
S03A8141	41	63,1	54	65	19.00€
S03A8144	44	120	15		23.00€
S03A8146	46	69,4	54	74	24.00€
S03A8150	50	74,4	54	74	29.50€
S03A8155	55	80,7	54	85	36.00€
S03A8160	60	87,1	54	90	46.50€
S03A8165	65	93,2	54	90	55.00€
S03A8170	70	99,4	54	100	70.00€
S03A8173	73	103,3	86	100	82.00€
S03A8175	75	105,6	86	100	92.00€
S03A8176	76	106,9	86	100	103.00€
S03A8178	78	110	86	100	108.00€
S03A8180	80	111,9	86	100	114.00€
S03A8185	85	118,5	86	110	138.00€
S03A8189	89	123,2	86	110	140.00€
S03A8190	90	124,4	86	110	158.00€
S03A8192	92	126,8	86	110	165.00€
S03A8195	95	129	86	110	183.00€

S03A8109S
163.00€
Jogo de 9 chaves impacto 1"

Composição/ medidas:

S03A8 Chaves: 24; 27; 30; 32; 35; 38; 41; 46 e 50

S03A8A6
Adaptador 1" - 3/4"

16.70€
S03A8E
Extensão impacto

Ref.	Quadra	Medida (mm)	Preço
S03A8E04	1"	100	25.00€
S03A8E07	1"	175	31.00€
S03A8E10	1"	250	47.00€

S03AD8107S
165.00€
Jogo de 7 chaves longas de impacto 1"

Composição/ medidas:

S03AD8 Chaves: H5, H6, H8, H10, H12, H14, H17 e H19
Mala metálica

S03AD8

Chave impacto longa 1"

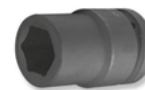

Ref.	Medida (mm)	D1 (mm)	D2 (mm)	L (mm)	Preço
S03AD8117	17	33,1	54	90	21.00€
S03AD8124	24	41,9	54	90	22.00€
S03AD8126	26	43,3	54	90	22.00€
S03AD8127	27	45,6	54	90	22.10€
S03AD8129	29	48,1	54	90	22.10€
S03AD8130	30	49,4	54	90	22.10€
S03AD8132	32	51,9	54	90	22.50€
S03AD8133	33	53,6	54	90	22.60€
S03AD8134	34	54,4	54	90	22.70€
S03AD8135	35	55,7	54	90	23.50€
S03AD8136	36	56,9	54	90	23.80€
S03AD8138	38	59,4	54	90	25.50€
S03AD8140	40	61,9	54	90	27.20€
S03AD8141	41	63,1	54	90	28.00€
S03AD8142	42	64,4	54	90	28.80€
S03AD8146	46	69,4	54	90	35.00€
S03AD8148	48	71,8	54	90	37.00€
S03AD8150	50	74,4	54	90	42.50€
S03AD8155	55	80,7	54	90	53.00€
S03AD8158	58	84,5	54	105	58.00€
S03AD8160	60	87,1	54	120	67.00€
S03AD8165	65	93,2	54	120	75.00€



S03S8

Chave de impacto quadrada



Ref.	Quadra	Medida (mm)	Preço
S03S8117	1"	17	16.00€
S03S8119	1"	19	16.50€
S03S8121	1"	21	17.00€

S03SD8

Chave de impacto longa quadrada



Ref.	Quadra	Medida (mm)	Preço
S03SD8117	1"	17	21.50€
S03SD8119	1"	19	22.00€
S03SD8121	1"	21	22.50€

S05A4H

Bit hexagonal de impacto 1/2"

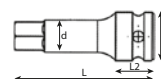

Ref.	Medida	D (mm)	d (mm)	L2 (mm)	L (mm)	Preço
S05A4H4	H4	25	6	22,5	78	7.80€
S05A4H5	H5	25	7	22,5	78	8.00€
S05A4H6	H6	25	8	22,5	78	8.00€
S05A4H8	H8	25	10,5	22,5	78	8.00€
S05A4H10	H10	25	12,5	22,5	78	8.50€
S05A4H12	H12	25	15	22,5	78	8.50€
S05A4H14	H14	25	17,5	22,5	78	8.50€
S05A4H17	H17	25	21	22,5	78	8.50€
S05A4H18	H18	25	22	22,5	78	8.50€
S05A4H19	H19	25	23	22,5	78	8.50€

S05A408S 62.00€

Jogo de 8 chaves de caixa com ponta macho hexagonal de impacto 1/2"

Composição:

S05A4 Chaves: H5; H6; H8; h10; H12; H14; H17 e H19

S06A4T

Chaves de caixa com ponta macho torx de impacto de 1/2"

Ref.	Medida	Preço
S06A4T20	T20	8.00€
S06A4T27	T27	8.00€
S06A4T30	T30	8.00€
S06A4T40	T40	8.00€
S06A4T45	T45	8.00€
S06A4T50	T50	8.00€
S06A4T55	T55	8.10€
S06A4T60	T60	8.10€
S06A4T70	T70	8.10€
S06A4T80	T80	8.10€

S06A408S 58.00€

Jogo de 8 chaves de caixa com ponta macho torx de impacto 1/2"

Composição:

S06A4 Chaves: T30; T40; T45; T50; T55; T60; T70 e T80

S12A4525S 181.00€

Jogo de 25 chaves impacto magnéticas de 1/2"

Composição:

Chaves de 1/2": 3/8"; 7/16"; 1/2"; 9/16"; 5/8"; 11/16"; 3/4"; 13/16"; 7/8"; 15/16" e 1"
Chaves de 1/2": 10 a 21mm
Cardan de 1/2"
Extensão 80mm

S18A4117M 15.10€

Chave impacto magnética de 17 mm de 1/2"

S18A4119M 15.20€

Chave impacto magnética de 19 mm de 1/2"

S18A4121M 15.50€

Chave impacto magnética de 21 mm de 1/2"

S18A4103MS 48.50€

Jogo de 3 chaves impacto magnéticas de 1/2"

Composição:

Chaves: 17; 19 e 21mm

S03AD4317 7.00€

Chave impacto de 17 mm de 1/2"

S03AD4319 7.20€

Chave impacto de 19 mm de 1/2"

S03AD4321 7.30€

Chave impacto de 21 mm de 1/2"

S03AD4303S 23.50€

Jogo de 3 chaves impacto de 1/2"

Composição:

Ref.	Medida (mm)
S03AD4317	17
S03AD4319	19
S03AD4321	21



S03AD4307S

68.00€

Jogo de 7 chaves impacto de 1/2"

Composição:

Ref.	Medida (mm)	Ref.	Medida (mm)
S03AD4317	17	S03AD4323	23
S03AD4319	19	S03AD4324	24
S03AD4321	21	S03AD4327	27
S03AD4322	22		



S03AD4517

16.30€

Chave impacto longa de 17 mm de 1/2"



S03AD4519

16.50€

Chave impacto longa de 19 mm de 1/2"



S03AD4521

17.00€

Chave impacto longa de 21 mm de 1/2"



S03AD4503S

57.00€

Jogo de 3 chaves impacto longas de 1/2"

Composição:

Ref.	Medida (mm)	Compr. (mm)
S03AD4517	17	150
S03AD4519	19	150
S03AD4521	21	150



S18A41

Chave de impacto longa para rodas



Ref.	Quadra	Medida (mm)	D (mm)	L (mm)	Cor	Preço
S18A4115	1/2"	15	25	85	Laranja	6.00€
S18A4117	1/2"	17	27	85	Azul	7.30€
S18A4119	1/2"	19	28,5	85	Verde	7.50€
S18A4121	1/2"	21	31	85	Vermelho	7.70€

S18AD41

Chave de impacto extra longa para rodas



Ref.	Quadra	Medida (mm)	D (mm)	L (mm)	Cor	Preço
S18AD4117	1/2"	17	27	150	Azul	16.00€
S18AD4119	1/2"	19	28,5	150	Verde	16.30€
S18AD4121	1/2"	21	31	150	Vermelho	16.50€

S46TE80

14.00€

Barra de torque 110Nm de 1/2"

Comprimento: 196mm

Cor: azul



P018 14.40€

Alicate universal

Comprimento: 200mm



P038 10.50€

Alicate de corte diagonal

Comprimento: 200mm



P046 9.30€

Alicate de corte

Comprimento: 160mm



P068 11.20€

Alicate de pontas

Comprimento: 200mm

Capacidade máxima: Ø3,0mm



P068A 9.50€

Alicate de pontas

Comprimento: 200mm



P079 16.70€

Alicate universal

Comprimento: 200mm

Capacidade máxima: Ø3,0mm



P6008 7.80€

Alicate regulável (2 posições)

Comprimento: 200mm



P61

Alicate de corte frontal

Ref. Compr. (mm) Preço

P6106 160 9.20€

P6108 200 10.90€



P9506 13.50€

Alicate corta fios

Comprimento: 165mm

Peso: 188g



Alicates

com revestimento antideslizante

P27

Alicate ajustável

Ref. Compr. (mm) Preço

P2706 160 9.90€

P2710 250 12.20€

P2712 330 20.00€



P2810

Alicate ajustável

Comprimento: 250mm

12.70€



AG01000

Alicate de freios interiores (pontas direitas)

Ref. Compr. (mm) Preço

AG010002 175 9.10€

AG010003 230 13.00€



AG01000

Alicate de freios interiores (pontas curvas)

Ref. Compr. (mm) Preço

AG010005 175 9.20€

AG010006 230 13.60€



AG01000

Alicate de freios exteriores (pontas direitas)

Ref. Compr. (mm) Preço

AG010008 175 9.20€

AG010009 230 13.00€



AG01000

Alicate de freios exteriores (pontas curvas 90°)

Ref. Compr. (mm) Preço

AG010011 175 9.50€

AG010012 230 13.00€



Alicates

com mola

P7101 14.50€

Mini alicate de pontas curvas 45° (desenho ergonómico)

Comprimento: 140mm

Peso: 90g



P7102 13.70€

Mini alicate de corte frontal (desenho ergonómico)

Comprimento: 110mm

Peso: 90g



P7103 13.00€

Mini alicate de corte diagonal (desenho ergonómico)

Comprimento: 115mm

Peso: 90g



P7104 13.00€

Mini alicate universal (desenho ergonómico)

Comprimento: 120mm

Peso: 90g



P7105 13.00€

Mini alicate de pontas direitas (desenho ergonómico)

Comprimento: 135mm

Peso: 90g



P8006 15.80€

Alicate universal

Comprimento: 160mm



P8106 15.90€

Alicate pontas longas

Comprimento: 160mm



P8606 16.30€

Alicate de corte diagonal

Comprimento: 160mm



P9006 15.50€

Alicate pontas chatas

Comprimento: 160mm







Símbolo				
Tipo de material	Macio	Dureza média	Duro	Corda de piano
Exemplo	Cobre, alumínio	Ferro	Aço	Aço duro/ mola
Tensão N/mm ²	220-250	750-800	1700-1800	2200-2300





P051
Alicate corta cabos

Ref.	Compr. (mm)	mm ²	Ø mm	Preço
P0516	160	22	9.5	12.70€
P0518	200	38	11.5	15.30€





P081
Alicate universal

Ref.	Compr. (mm)					Preço
P0816	160	4.0	2.8	1.8	1.4	10.10€
P0817	180	4.0	3.0	2.0	1.6	11.30€
P0818	200	4.0	3.0	2.0	1.6	14.00€





P091
Alicate de corte (trabalho intensivo)

Ref.	Compr. (mm)					Preço
P0916	160	4.0	3.0	2.0	1.6	12.50€
P0918	200	5.0	3.5	2.4	2.0	13.50€





P101
Alicate de corte

Ref.	Compr. (mm)					Preço
P1016	160	4.0	3.0	2.0	1.6	11.50€
P1017	180	4.0	3.0	2.0	1.6	12.70€

P111
Alicate de pontas

Ref.	Compr. (mm)					Preço
P1116	160	4.0	2.8	1.8	1.4	10.40€
P1118	200	4.0	3.0	2.0	1.6	12.50€

P121
Alicate de pontas curvas

Ref.	Compr. (mm)					Preço
P1216	160	4.0	2.8	1.8	1.4	10.80€
P1218	200	4.0	3.0	2.0	1.6	13.40€

P1416
Alicate de pontas chatas

Comprimento: 160mm

10.20€

P1516
Alicate de descarnar

Comprimento: 160mm

11.10€

P4016
Alicate de pontas redondas

Comprimento: 160mm

10.90€

P6116
Alicate de corte frontal

Ref.	Compr. (mm)					Preço
P6116	160	4.0	3.0	2.0	1.6	11.90€

P2811
Alicate ajustável

Ref.	Compr. (mm)	Preço
P28110	240	15.50€
P28112	300	23.30€

P2821
Alicate ajustável

Ref.	Compr. (mm)	Preço
P28210	240	21.20€
P28212	300	29.30€



Alicates

com mola

P178

Turquês de carpinteiro
Comprimento: 200mm



13.20€

P1810

Turquês de cofragens
Comprimento: 250mm



13.40€

P2010LA

Tesoura articulada
Corte esquerda

Comprimento: 250mm
Peso: 395g

Capacidade de corte: Aço: 1,2mm | Aço inox: 0,7mm



10.70€

P2010RA

Tesoura articulada
Corte direita

Comprimento: 250mm
Peso: 395g

Capacidade de corte: Aço: 1,2mm | Aço inox: 0,7mm



10.80€

P2010SA

Tesoura articulada
Lâminas direitas

Comprimento: 200mm



10.80€

P22

Tesoura de cortar chapa

Ref.	Compr. (mm)	Preço
P2208A	205	11.10€
P2212A	305	17.50€



P2205E

Tesoura de electricista



10.50€

P43

Alicate corta cabos

Ref.	Compr. (mm)	Peso	Capac. de corte	Preço
P4318	450	1 570g	Fio 5mm Cabo 10mm	38.50€
P4330	750	4 200g	Fio 9mm Cabo 14mm	63.00€



P4318-RK

Kit de reparação

17.80€

P4330-RK

Kit de reparação

36.80€

P6424

Alicate corta cabos

Comprimento: 600mm
Peso: 2 700g
Capacidade de corte: Ø 10mm



36.00€

P7601

Alicate longo de pontas direitas

Comprimento: 275mm



17.00€

P7602

Alicate longo de pontas curvas 45°

Comprimento: 275mm



16.50€

P7603

Alicate longo de pontas curvas 90°

Comprimento: 275mm



16.50€

P7608

Alicate longo de pontas redondas Ø13mm

Comprimento: 275mm



17.20€

P7719

Alicate longo de torcer arame

Comprimento: 270mm
Peso: 360g
Capacidade: Ø 0,55mm



31.80€

V1001

17.50€

Alicates de rebitar (trabalho intensivo)

Inclui 4 bicos: 2,4; 3,2; 4 e 4,8mm

V1002

49.00€

Alicates de rebitar extensível

Inclui 4 bicos: 2,4; 3,2; 4 e 4,8mm

V1003

35.00€

Alicates de rebitar (trabalho intensivo)

Inclui bicos: 6,4; 3,2; 4 e 4,8mm

V1005

18.00€

Alicates de rebitar (bicos intermutáveis)

Inclui bicos: 2,4; 3,2; 4 e 4,8mm

V1103

33.00€

Alicates de rebitar fêmeas

Capacidade: M3; M4; M5 e M6

V21

Alicates de rebitar (bicos intermutáveis)

Ref.	Bicos (mm)	Preço
V2101	2,4; 3,2; 4 e 4,8 mm	27.50€
V2102	3,2; 4; 4,8 e 6,4 mm	38.50€

AR030058

108.00€

Alicates de cravar terminais

Intermutável para 6 tipos de terminais

Alicates

com revestimento antideslizante

V1310

Alicates de cravar terminais

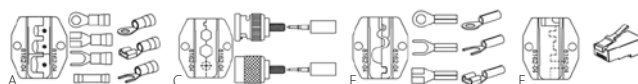

Ref.	Caraterísticas	Preço
V1310A	Terminais isolados	37.50€
V1310C	Fichas cabo coaxial	36.00€
V1310E	Terminais não isolados	36.00€
V1310F	Fichas RJ45	41.00€

V1310

Acessórios para alicate de cravar V1310

Ref.	Caraterísticas	Preço
V1310A-11	Mordentes	13.00€
V1310B-11	Mordentes	13.00€
V1310E-11	Mordentes	13.00€

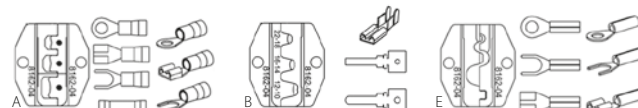
V1401

8.00€

Alicates de cravar terminais/ descarnar fios

V1403

14.50€

Alicates de cravar (trabalho intensivo)

V1501

19.50€

Alicates de descarnar (trabalho intensivo)

Parafuso de ajuste à espessura do fio

Comprimento: 172mm

Peso: 305g

V1505

16.00€

Alicates de descarnar



Alicates

com revestimento antideslizante

P30M10A

11.70€

Alicate de pressão bicos direitos

Comprimento: 250mm

Peso: 540g



P32M

Alicate de pressão bocas côncavas

Ref.	Compr. (mm)	Preço
------	-------------	-------

P32M07A	180	9.60€
---------	-----	-------

P32M10A	250	10.80€
---------	-----	--------



P36M09A

9.90€

Alicate de pressão bicos longos

Comprimento: 230mm



P37M

Alicate de pressão pescoço de cisne

Ref.	Compr. (mm)	Preço
------	-------------	-------

P37M11A	280	16.90€
---------	-----	--------

P37M18A	450	29.00€
---------	-----	--------



P38M

Alicate de pressão para soldadura

Ref.	Compr. (mm)	Preço
------	-------------	-------

P38M09A	230	14.00€
---------	-----	--------

P38M11A	280	17.00€
---------	-----	--------



P52M10

14.30€

Alicate de pressão bocas recurvadas

Comprimento: 250mm



P53M

Alicate pescoço cisne maxilas oscilantes

Ref.	Compr. (mm)	Preço
------	-------------	-------

P53M06	152	10.70€
--------	-----	--------

P53M11	280	18.70€
--------	-----	--------

P53M18	460	30.00€
--------	-----	--------



P54M

Alicate de pressão para latoeiros

Ref.	Compr. (mm)	Preço
------	-------------	-------

P54M08A	205	12.50€
---------	-----	--------

P54M10A	250	15.70€
---------	-----	--------



P52N10

16.80€

Alicate de pressão boca larga

Comprimento: 240mm



P1019

16.00€

Alicate de pressão com corrente

Comprimento: 230mm

Capacidade: 457mm



P9409

14.50€

Alicate de pressão



P30M07C

12.20€

Alicate de pressão isolado

Comprimento: 175mm

Peso: 360g



P32M

Alicate de pressão isolado com mordentes curvos e corta fios

Ref.	Compr. (mm)	Peso (g)	Preço
------	-------------	----------	-------

P32M05C	125	175	10.70€
---------	-----	-----	--------

P32M10C	250	560	13.50€
---------	-----	-----	--------



P36M

Alicate de pressão isolado bicos longos com corta fios

Ref.	Compr. (mm)	Peso (g)	Preço
------	-------------	----------	-------

P36M06C	152	180	10.90€
---------	-----	-----	--------

P36M09C	270	560	12.80€
---------	-----	-----	--------



P78M10C

14.60€

Alicate de pressão isolado
Comprimento: 250mm



P32M03S

36.40€

Jogo de 3 alicates de pressão

Ref.	Caraterísticas	Compr. (mm)
P36M06S	Bicos longos	160
P32M07S	Bocas côncavas	180
P32M10S	Bocas côncavas	250



P7801

21.30€

Alicate de pressão multifunções
Garras tipo W



Alicates

com mola

P7802

21.50€

Alicate de pressão multifunções
Garras tipo JJ



P7803

21.50€

Alicate de pressão multifunções
Garras tipo LL



P7804

20.20€

Alicate de pressão multifunções
Garras tipo J



P7805

20.80€

Alicate de pressão multifunções





D70S

Chaves fenda de impacto

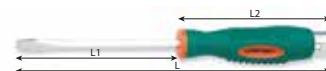

Ref.	Medida (mm)	L1 (mm)	L2 (mm)	L (mm)	Preço
D70S475	4	75	107	182	3.00€
D70S5100	5,5	100	107	207	3.80€
D70S6125	6,5	125	127	252	4.70€
D70S6150	6,5	150	127	277	5.10€
D70S8150	8	150	144	294	6.70€
D70S8175	8	175	144	319	7.00€
D70S9175	9,5	175	144	319	7.30€
D70S9250	9,5	250	144	394	8.50€

D70P

Chave phillips de impacto

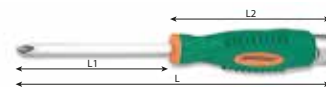

Ref.	Medida	L1 (mm)	L2 (mm)	L (mm)	Preço
D70P175	PH1	75	107	182	3.80€
D70P2100	PH2	100	127	277	4.40€
D70P3125	PH3	125	144	269	6.75€
D70P3150	PH3	150	144	299	7.20€

D70PP10S

55.50€

Jogo de 10 chaves fenda/ phillips de impacto

Composição/ medidas (mm):

D70S Chaves fenda: 5,5x100; 6,5x125; 8x150; 9,5x175 e 6,5x38

D70P Chaves phillips: PH1x75; PH2x100; PH3x125 e PH2x38
Ponteiro magnético



DV13PP-TP

2.70€

Busca-polos

220 - 250 v

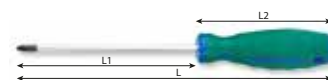

D71P
Chave phillips

Ref.	Medida	L1 (mm)	L2 (mm)	L (mm)	Preço
D71P060	PH0	60	90	150	2.20€
D71P138	PH1	38	56	94	2.10€
D71P180	PH1	80	110	190	2.40€
D71P238	PH2	38	56	94	2.10€
D71P1100	PH1	100	110	210	2.70€
D71P1150	PH1	150	110	250	2.90€
D71P1300	PH1	300	110	410	3.90€
D71P2100	PH2	100	119	219	3.00€
D71P2150	PH2	150	119	269	3.30€
D71P2250	PH2	250	119	369	4.90€
D71P2400	PH2	400	119	519	6.30€
D71P3150	PH3	150	129	279	4.20€
D71P3250	PH3	250	129	279	6.50€
D71P3400	PH3	400	129	529	8.30€
D71P4200	PH4	200	129	329	5.60€

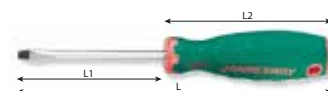
D71S
Chave fenda

Ref.	Medida (mm)	L1 (mm)	L2 (mm)	L (mm)	Preço
D71S250	2,4	50	72	122	1.85€
D71S360	3	60	72	132	2.00€
D71S4100	4	100	90	190	2.20€
D71S4200	4	200	90	290	3.40€
D71S480	4	80	90	170	2.10€
D71S5125	5,5	125	110	235	2.50€
D71S5200	5,5	200	110	310	3.10€
D71S5300	5,5	300	110	410	4.30€
D71S538	5,5	38	56	94	2.30€
D71S575	5,5	75	110	185	2.40€
D71S638	6,5	38	56	94	2.10€
D71S6100	6,5	100	119	219	3.10€
D71S6150	6,5	150	119	269	3.30€
D71S6400	6,5	400	119	519	6.20€
D71S8150	8	150	129	279	4.20€
D71S8200	4	200	129	329	5.00€
D71S8300	8	300	129	429	6.00€
D71S8500	8	500	129	629	9.00€
D71S9175	9,5	175	129	304	4.60€
D71S10250	10	250			5.70€

D71T
Chave torx

Ref.	Medida	L1 (mm)	L2 (mm)	L (mm)	Preço
D71T5	T5	60	73	132	2.00€
D71T6	T6	60	73	132	2.00€
D71T7	T7	60	73	132	2.00€
D71T8	T8	60	73	132	2.00€
D71T9	T9	60	73	132	2.00€
D71T10	T10	80	90	170	2.10€
D71T15	T15	80	90	170	2.10€
D71T20	T20	100	110	210	2.50€
D71T25	T25	100	110	210	2.50€
D71T27	T27	100	119	219	3.30€
D71T30	T30	125	119	244	3.50€
D71T40	T40	150	129	279	4.60€
D71T45	T45	200	129	329	4.70€
D71T50	T50	200	129	329	5.50€

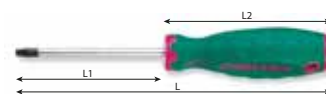
D71400T
Chave torx longa

Ref.	Medida	Compr. (mm)	Preço
D71400T10	T10	400	5.50€
D71400T15	T15	400	5.80€
D71400T20	T20	400	6.20€
D71400T25	T25	400	6.50€
D71400T30	T30	400	7.80€

D71Z
Chave pozi

Ref.	Medida	L1 (mm)	L2 (mm)	L (mm)	Preço
D71Z060	PZ0	60	90	150	2.10€
D71Z138	PZ1	38	56	94	2.20€
D71Z180	PZ1	80	110	190	2.50€
D71Z2100	PZ2	100	119	219	3.00€
D71Z3150	PZ3	150	129	279	4.50€
D71Z4200	PZ4	200	129	329	5.10€

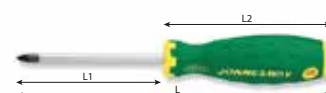
D725N
Chaves "T" de punho antideslizante com caixa sextavada

Ref.	Medida (mm)	Compr. (mm)	Preço
D725N06	6	298	6.00€
D725N07	7	298	6.10€
D725N08	8	298	6.20€
D725N09	9	298	6.30€
D725N10	10	298	6.40€
D725N11	11	298	6.50€
D725N12	12	298	6.70€
D725N13	13	298	6.90€



D715N

Chave caixa com punho



Ref.	Medida	L1 (mm)	L2 (mm)	L (mm)	Preço
D715N05	5	125	119	244	4.40€
D715N08	8	125	119	244	4.70€
D715N10	10	125	119	244	4.90€
D715N12	12	125	119	244	5.10€
D715N13	13	125	119	244	5.50€

D71C105S

16.00€

Jogo de 5 chaves fenda/ phillips

Composição/ medidas (mm):

Chaves fenda: 4x80; 5,5x125 e 6,5x150

Chaves phillips: PH1x80 e PH2x100

D71C106S

17.00€

Jogo de 6 chaves fenda/ phillips

Composição/ medidas (mm):

Chaves fenda: 6x60; 5,5x125 e 6,5x150

Chaves phillips: PH0x60; PH1x80 e PH2x100

D71PP08S

29.20€

Jogo de 8 chaves fenda/ phillips com punho antideslizante

Composição/ medidas (mm):

D71S Chaves fenda: 6,5x38; 4x80; 5,5x125 e 6,5x150

D71P Chaves phillips: PH2x38; PH1x80; PH2x100 e PH3x150

D71PP16S

63.00€

Jogo de 16 chaves fenda/ phillips com punho antideslizante

Composição/ medidas (mm):

D71S Chaves fenda: 6,5x38; 3x50; 6,5x100; 5,5x125; 5,5x200; 8,5x150; 5,5x75 e 4x150

D71P Chaves phillips: PH2x38; PH1x150; PH0x60; PH1x80; PH2x100; PH2x150; PH3x150 e PH1x38

D71T107S

22.00€

Jogo de 7 chaves torx com punho antideslizante

Composição/ medidas (mm):

Chaves: T10; T15; T20; T25; T27; T30 e T40

D71T109S

26.00€

Jogo de 9 chaves torx com punho antideslizante

Composição/ medidas (mm):

Chaves: T8; T9; T10; T15; T20; T25; T27; T30 e T40

D71Z105S

17.00€

Jogo de 5 chaves fenda/ pozi

Composição/ medidas (mm):

Chaves fenda: 4x80; 5,5x125 e 6,5x150

Chaves pozi: PZ1x80 e PZ2x100



D71Z107S

26.00€

Jogo de 7 chaves fenda/ pozi com punho antideslizante

Composição/ medidas (mm):

Chaves fenda: 4x100; 5,5x125; 6,5x150 e 8x175

Chaves pozi: PZ1x80; PZ2x100 e PZ3x150



D3750P08S

17.00€

Jogo de 8 chaves de precisão fenda/ phillips

Composição:

Ref.	Chave	Ponta (mm)	Compr. (mm)
D3750S30	fenda	3	50
D3750S24	fenda	2,4	50
D3750S20	fenda	2	50
D3750S16	fenda	1,6	50
D3750S10	fenda	1	50
D3750P1	phillips	nº1	50
D3750P0	phillips	nº0	50
D3750P00	phillips	nº00	50



D3750T08S

17.00€

Jogo de 8 chaves de precisão torx

Composição:

Ref.	Medida (mm)	Ref.	Medida (mm)
D3750T20	T20x50	D3750T8	T8x50
D3750T15	T15x50	D3750T7	T7x50
D3750T10	T10x50	D3750T6	T6x50
D3750T9	T9x50	D3750T5	T5x50



D3750T18S

14.20€

Jogo de 8 chaves de precisão

Composição:

Ref.	Medida (mm)	Ref.	Medida (mm)
D3750P00	P00x50	D3750T7	T7x50
D3750T4	T4x50	D3750A1	garfo 50
D3750T5	T5x50	D3750A2	inclinação 50
D3750T6	T6x50	D3750A3	agulha 50



DR0253S

46.00€

Jogo de bits e porta bits flexível

Composição/ medidas (mm):

Porta bits flexível

Bits phillips: #1; #2 e #3

Bits fenda: 3; 4; 5,5; e 7

Bits pozi: #0; #1; #2; e #3

Bits hexagonal: 2; 2,5; 3; 4; 5 e 6

Bits torx tAmper proof: T8; T10; T15; T20; T25; T27; T20 e T40

Bits torx: T6; T8; T9; T10; T15; T20; T25; T27; T30 e T40
Adaptador 1/4" hexagonal



DR0107S

12.00€

Jogo de bits longos e porta bits

Composição/ medidas (mm):

Porta bits

Bits duplo 65mm

Pozi 1/ fenda 5mm

Pozi 2/ fenda 6mm

Pozi 3/ fenda 7mm

Hexagonal 3mm/ 4mm

Hexagonal 5mm/ 6mm

Phillips/ fenda 6mm



DBT31B

14.50€

Jogo de porta pontas de punho

Composição/ medidas (mm):

- Porta pontas de punho
- Pontas phillips
- Pontas fenda
- Pontas pozi
- Pontas hexagonais
- Pontas torx



RD01032S

31.30€

Jogo roquete com bits 1/4" com 32 peças

Composição:

- Roquete 1/4" de 60 dentes
- Porta bits magnético
- Bits phillips
- Bits hexagonais
- Bits quadrados
- Bits pozi
- Bits torx
- Bits fenda
- Bits torx tamperproof



S08H208S

6.30€

Jogo de porta pontas angular (90°)

Composição:

- 7 Pontas 1/4"



Chaves

S14A4

Chave para retirar fêmeas danificadas 1/2"

Ref.	Medida (mm)	Preço
S14A4117	17	9.90€
S14A4118	18	10.00€
S14A4121	21	10.40€



S14A4108S

82.50€

Jogo de 8 chaves para retirar fêmeas danificadas 1/2"

Composição/ medidas (mm):

Chaves: 17; 18,5; 20; 21,5; 23; 24,5; 26 e 27,5



S29H2133S

11.50€

Jogo de porta bits 1/4" com 33 peças

Composição:

- Porta bits magnético
- Bits torx
- Bits torx tamperproof
- Bits perfil "Tri Wing"
- Bits perfil "Spanner"
- Bits hexagonais



Chaves

as pontas bits são vendidas em embalagens de 10 unidades
os preços indicados são por unidade

D125P



Pontas/ bits de 1/4" phillips

Ref.	Medida (mm)	Compr. (mm)	Preço
D125P1F	PH1	25	0.30€
D125P2F	PH2	25	0.30€

D150P

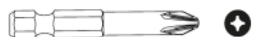

Pontas/ bits de 1/4" phillips

Ref.	Medida (mm)	Compr. (mm)	Preço
D150P1A	PH1	50	0.50€
D150P2A	PH2	50	0.50€
D150P3A	PH3	50	0.50€

D125Z



Pontas/ bits de 1/4" pozi

Ref.	Medida (mm)	Compr. (mm)	Preço
D125Z1A	PZ1	25	0.30€
D125Z2A	PZ2	25	0.30€
D125Z3A	PZ3	25	0.30€

D150Z

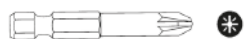

Pontas/ bits de 1/4" pozi

Ref.	Medida (mm)	Compr. (mm)	Preço
D150Z1A	PZ1	50	0.50€
D150Z2A	PZ2	50	0.50€
D150Z3A	PZ3	50	0.50€

D150F

Pontas/ bits de 1/4" fenda

Ref.	Medida (mm)	Compr. (mm)	Preço
D150F5510A	1x5,5	50	0.50€
D150F6512A	1,2x6,5	50	0.50€
D150F8012A	1,2x8	50	0.50€

D125H

Pontas/ bits de 1/4" hexagonais

Ref.	Medida (mm)	Compr. (mm)	Preço
D125H015A	1,5	25	0.30€
D125H020A	2	25	0.30€
D125H025A	2,5	25	0.30€
D125H030A	3	25	0.30€
D125H040A	4	25	0.30€
D125H050A	5	25	0.30€
D125H060A	6	25	0.30€

D130H

Pontas/ bits de 1/4" hexagonais

Ref.	Medida (mm)	Compr. (mm)	Preço
D130H40	4	30	0.80€
D130H50	5	30	0.80€
D130H60	6	30	0.80€
D130H70	7	30	0.80€
D130H80	8	30	0.80€
D130H100	10	30	0.90€
D130H120	12	30	1.00€

D150H

Pontas/ bits de 1/4" hexagonais

Ref.	Medida (mm)	Compr. (mm)	Preço
D150H050A	5	50	0.50€
D150H060B	6	50	0.50€
D150H070B	7	50	0.60€
D150H080B	8	50	0.60€

D175H

Pontas/ bits de 1/4" hexagonais

Ref.	Medida (mm)	Compr. (mm)	Preço
D175H40	4	75	1.20€
D175H50	5	75	1.20€
D175H60	6	75	1.20€
D175H70	7	75	1.25€
D175H80	8	75	1.30€
D175H100	10	75	1.35€
D175H120	12	75	1.65€

D10M

Pontas/ bits de 10mm estriado XZN

Ref.	Medida (mm)	Compr. (mm)	Preço
D10M30M05A	M5	30	0.80€
D10M30M06A	M6	30	0.80€
D10M30M08A	M8	30	0.80€
D10M30M10A	M10	30	0.80€
D10M30M12A	M12	30	1.00€
D10M30M14A	M14	30	1.10€
D10M75M05A	M5	75	1.30€
D10M75M06A	M6	75	1.30€
D10M75M08A	M8	75	1.30€
D10M75M10A	M10	75	1.30€
D10M75M12A	M12	75	1.70€
D10M75M14A	M14	75	1.85€

D125T

Pontas/ bits de 1/4" torx

Ref.	Medida (mm)	Compr. (mm)	Preço
D125T10A	T10	25	0.30€
D125T15A	T15	25	0.30€
D125T20A	T20	25	0.30€
D125T25A	T25	25	0.30€
D125T27A	T27	25	0.30€
D125T30A	T30	25	0.30€
D125T40A	T40	25	0.30€

D130T

Pontas/ bits de 3/8" torx

Ref.	Medida (mm)	Compr. (mm)	Preço
D130T20	T20	30	0.80€
D130T25	T25	30	0.80€
D130T30	T30	30	0.80€
D130T40	T40	30	0.80€
D130T45	T45	30	0.80€
D130T50	T50	30	0.90€
D130T55	T55	30	1.20€

D150T

Pontas/ bits de 1/4" torx

Ref.	Medida (mm)	Compr. (mm)	Preço
D150T20A	T20	50	0.50€
D150T25A	T25	50	0.50€
D150T27A	T27	50	0.50€
D150T30A	T30	50	0.50€
D150T40A	T40	50	0.50€

D175T

Pontas/ bits de 3/8" torx longo

Ref.	Medida (mm)	Compr. (mm)	Preço
D175T20	T20	75	1.20€
D175T25	T25	75	1.20€
D175T30	T30	75	1.20€
D175T40	T40	75	1.20€
D175T45	T45	75	1.20€
D175T50	T50	75	1.20€
D175T55	T55	75	1.25€

S29H2180S

31.00€

Conjunto de 180 pontas

Composição:

 Phillips
 Pozi
 Hexagonais
 Torx

H01B

Chave hexagonal curta

Ref.	Medida (mm)	Preço
H01B1030	3	0.20€
H01B1040	4	0.40€
H01B1050	5	0.60€
H01B1060	6	0.70€
H01B1070	7	0.90€
H01B1080	8	1.10€
H01B1090	9	1.40€
H01B1140	14	4.00€
H01B1170	17	6.00€
H01B1190	19	8.10€
H01B1220	22	13.20€

H01MH118S

33.00€

Jogo de 18 chaves hexagonais curtas

Composição/ medidas (mm):

 Chaves: 1,5; 2; 2,5; 3; 3,5;
 4; 4,5; 5; 5,5; 6; 7; 8; 9; 10;
 12; 14; 17 e 19

H01SA

Chaves hexagonais curtas antideslizante

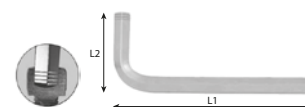

Ref.	Medida (mm)	L1 (mm)	L2 (mm)	Preço
H01SA115	1,5	46,5	15,5	0.50€
H01SA120	2	52	18	0.50€
H01SA125	2,5	58,5	20,5	0.50€
H01SA130	3	66	23	0.70€
H01SA140	4	74	29	1.00€
H01SA150	5	85	33	1.10€
H01SA160	6	96	38	1.60€
H01SA180	8	108	44	1.80€
H01SA1100	10	122	50	2.80€

H01SA109S

9.50€

Jogo de 9 chaves hexagonais curtas
Sistema especial antideslizante

Composição/ medidas (mm):

Chaves: 1,5; 2; 2,5; 3;
4; 5; 6; 8 e 10



H01SM109S

9.00€

Jogo de 9 chaves hexagonais curtas

Composição/ medidas (mm):

Chaves: 1,5; 2; 2,5; 3;
4; 5; 6; 8 e 10



H02MH217S

50.00€

Jogo de 17 chaves hexagonais longas SAE

Composição/ medidas:

Chaves: 1/16"; 5/64"; 3/32";
7/64"; 1/8"; 9/64"; 5/32"; 3/16";
1/4"; 5/16"; 3/8"; 7/16";
1/2"; 9/16"; 5/8" e 3/4"



H02SM109S

11.50€

Jogo de 9 chaves hexagonais longas

Composição/ medidas (mm):

Chaves: 1,5; 2; 2,5; 3; 4;
5; 6; 8 e 10



H02SM209S

11.50€

Jogo de 9 chaves hexagonais longas SAE

Composição/ medidas:

Chaves: 1/16"; 5/64";
3/32"; 1/8"; 5/32";
3/16"; 1/4"; 5/16" e 3/8"



H03MH118S

60.50€

Jogo de 18 chaves hexagonais extra longas

Composição/ medidas (mm):

Chaves: 1,5; 2; 2,5; 3; 3,5; 4;
4,5; 5; 5,5; 6; 7; 8; 9;
10; 12; 14; 17 e 19



H03SM109S

12.80€

Jogo de 9 chaves hexagonais extra longas

Composição/ medidas (mm):

Chaves: 1,5; 2; 2,5; 3;
3; 4; 5; 6; 8 e 10



H05SA109S

12.60€

Jogo de 9 chaves hexagonais longas com ponta esférica antideslizante

Composição/ medidas (mm):

Chaves: 1,5; 2; 2,5; 3;
4; 5; 6; 8 e 10

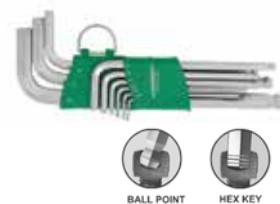

H06MT109S

16.50€

Conjunto de 9 chaves hexagonais longas com ponta esférica

Composição/ medidas (mm):

Chaves: 1,5; 2; 2,5; 3;
4; 5; 6; 8 e 10 mm



H06SA

Chaves hexagonais extra longas com ponta esférica antideslizante

Ref.	Medida	L1 (mm)	L2 (mm)	Preço
H06SA115	1,5	91,5	15,5	0.60€
H06SA120	2	102	18	0.60€
H06SA125	2,5	114,5	20,5	0.60€
H06SA130	3	129	23	0.80€
H06SA140	4	144	29	1.10€
H06SA150	5	165	33	1.20€
H06SA160	6	186	38	1.80€
H06SA180	8	208	44	2.30€
H06SA1100	10	234	50	3.40€

H06SA109S

13.50€

Jogo de 9 chaves hexagonais macho extra longas com ponta esférica antideslizante

H06SM209S

13.70€

Jogo de 9 chaves hexagonais com ponta esférica SAE

Composição/ medidas (mm):

 Chaves: 1/16"; 5/64";
3/32"; 1/8"; 5/32"; 3/16";
1/4"; 5/16" e 3/8"

H07M09S

10.40€

Jogo de 9 chaves torx

Composição/ medidas (mm):

 Chaves: T10; T15; T20; T25;
T27; T30; T40; T45 e T50

H08MTP09S

12.20€

Jogo de 9 chaves torx tamperproof

Composição/ medidas (mm):

 Chaves: T10; T15; T20; T25;
T27; T30; T40; T45 e T50

H08S110S

18.50€

Jogo de 10 chaves torx longas tamperproof

Composição/ medidas (mm):

 Chaves: T9; T10; T15; T20;
T25; T27; T30; T40; T45 e T50

H08ST

Chaves torx longas tamperproof

Ref.	Medida	Compr. (mm)	Preço
H08ST09085	T9	80	1.20€
H08ST10090	T10	90	1.20€
H08ST15100	T15	100	1.30€
H08ST20115	T20	112	1.40€
H08ST25130	T25	126	1.50€
H08ST27145	T27	142	1.60€
H08ST30165	T30	160	1.80€
H08ST40185	T40	180	2.20€
H08ST45205	T45	200	2.50€
H08ST50230	T50	224	3.30€

H10MB

Chave hexagonal dupla de punho com ponta esférica

Ref.	Medida	Preço
H10MB2100	2x100	2.20€
H10MB25100	2,5x100	2.30€
H10MB3100	3x100	2.30€
H10MB4100	4x100	2.40€
H10MB5150	5x150	2.80€
H10MB6150	6x150	3.10€
H10MB8200	8x200	3.90€
H10MB10200	10x200	5.30€

H10MB08S

29.00€

Jogo de 8 chaves hexagonais duplas de punho

Composição/ medidas (mm):

 Chaves: 2x100; 2,5x100;
3x100; 4x100; 5x150; 6x150;
8x200 e 10x200

H10MT



Chave dupla de punho torx tamperproof

Ref.	Medida	Preço
H10MT10100	T10x100	2.30€
H10MT15100	T15x100	2.30€
H10MT20100	T20x100	2.50€
H10MT25100	T25x100	2.60€
H10MT27150	T27x150	2.70€
H10MT30150	T30x150	3.00€
H10MT40150	T40x150	3.40€
H10MT45200	T45x200	4.20€
H10MT50200	T50x200	4.70€

H10MT09S

32.50€

Jogo de 9 chaves duplas torx tamperproof com punho

Composição/ medidas (mm):

Chaves: T10x100; T15x100;
T20x100; T25x100; T27x150;
T30x150; T40x150; T45x200
e T50x200



H12S



Chaves torx extra longa



Ref.	Medida	L1 (mm)	L2 (mm)	Preço
H12S09085	T9	85	5	1.20€
H12S10090	T10	90	5,5	1.20€
H12S15100	T15	100	8	1.30€
H12S20115	T20	115	12,5	1.40€
H12S25130	T25	130	18	1.50€
H12S27145	T27	145	24,5	1.70€
H12S30165	T30	165	40	2.00€
H12S40185	T40	185	62	2.40€
H12S45205	T45	205	98	2.70€
H12S50230	T50	230	128	3.60€

H12S110S



18.40€

Jogo de 10 chaves torx longas

Composição/ medidas (mm):

Chaves: T9; T10;
T15; T20; T25; T27;
T30; T40; T45 e T50



H15M105S

13.50€

Jogo de 5 chaves estriadas em "L"

Composição/ medidas (mm):

Chaves: M5; M6; M8; M10 e M12



H20MB1037S



52.00€

Jogo de 9 chaves hexagonais de ponta esférica com punho e 28 bits

Composição/ medidas (mm):

H20MB Chaves: H1,5X100; H2X100; H2,5X110; H3X120;
H4X125; H5X155; H6X165; H8X185 e H10X210
Bits phillips: PH1; PH2 e PH3
Bits pozi: PZ1; PZ2 e PZ3
Bits torx: T10; T15; T20; T25; T27; T30; T35 e T40
Bits fenda: 3; 4; 5; 6 e 7
Bits estriados: M4; M5 e M6
Bits quadrados: 1; 2 e 3
Bits spanner: 4 e 6



H20MT

Chaves torx dupla de punho



Ref.	Medida	L1 (mm)	L2 (mm)	Preço
H20MT10	T10	110	15	2.80€
H20MT15	T15	120	15	2.90€
H20MT20	T20	125	16	3.30€
H20MT25	T25	135	16	3.50€
H20MT27	T27	145	16	3.70€
H20MT30	T30	155	16	4.10€
H20MT40	T40	165	16	4.60€
H20MT45	T45	185	16	5.40€
H20MT50	T50	205	20	6.40€

H20MT09S

48.00€

Jogo de 9 chaves torx duplas de punho

Composição/ medidas (mm):

Chaves: T10x110; T15x120; T20x125; T25x135; T27x145; T30x155; T40x165; T45x185 e T50x205

H22S109S



16.50€

Jogo de 9 chaves hexagonais extra longas estriadas

Especial para remover parafusos danificados

Composição/ medidas (mm):

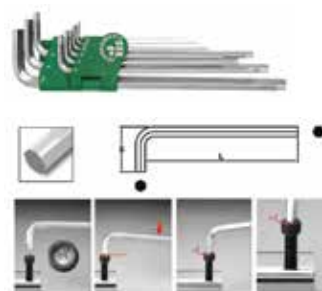
Chaves: 1,5; 2; 2,5; 3; 4; 5; 6; 8 e 10



Martelos

M03025

24.20€

Marreta metálica

Peso: 1 330g



M040

Martelo com batente redondo e pena esférica

Ref.	Peso (g)	Compr. (mm)	Preço
M04008	395	278	11.00€
M04012	527	283	11.70€
M04016	780	327	13.20€
M04024	1 063	383	18.00€
M04032	1 208	385	18.50€



M05020

16.00€

Martelo de orelhas

Peso: 830g

Comprimento: 330mm



M060

Marreta

Ref.	Peso (g)	Compr. (mm)	Preço
M06030	1 550	263	17.50€
M06040	2 250	276	21.00€



M07016

16.00€

Martelo de batentes plásticos

Peso: 840g

Comprimento: 314mm



M07016-ACE

2.80€

Batente amarelo de substituição M07016



M07016-TPR

1.40€

Batente preto de substituição M07016



JONNESWAY

M29

Martelo de batentes plásticos intermutáveis

Ref.	Diâmetro (mm)	Compr. (mm)	Preço
M2927	27	270	18.80€
M2940	40	330	31.50€



M2927

Batentes para martelo M2927

Ref.	Cor	Preço
M2927-T1	branco	2.30€
M2927-T2	amarelo	3.50€



M2940

Batentes para martelo M2940

Ref.	Cor	Preço
M2940-T1	branco	3.60€
M2940-T2	amarelo	5.40€



M09

Martelo de mecânico tipo "alemão"

Ref.	Peso (g)	Compr. (mm)	Preço
M09100	100	260	7.10€
M09200	200	280	8.20€
M09300	300	300	9.30€
M09500	500	320	11.20€
M09800	800	350	16.00€
M091000	1 000	360	19.00€



M110

Martelo anti recuo revestido a borracha

Ref.	Peso (g)	Compr. (mm)	Preço
M11035	400	260	13.50€
M11045	520	286	16.50€
M11065	1500	370	28.00€



M601
Punção de bico

Ref.	D (mm)	D1 (mm)	L (mm)	Preço
M60102	2	9,5	120	1.90€
M60104	4	9,5	120	2.10€
M60105	5	12	120	2.40€

M611
Talhadeira

Ref.	D (mm)	D1 (mm)	L (mm)	Preço
M61110	10	9,5	150	1.90€
M61112	12	9,5	130	2.20€
M61113	13	9,5	150	2.30€
M61116	16	12,7	180	3.50€
M61119	19	15,8	180	4.40€
M61122	22	15,8	200	4.70€
M61125	25	19	200	6.60€

M621
Punção

Ref.	D (mm)	D1 (mm)	L (mm)	Preço
M62102	2	9,5	120	1.60€
M62103	3	9,5	120	1.60€
M62104	4	9,5	120	1.60€
M62105	5	9,5	120	1.60€
M62106	6	9,5	120	1.60€
M62108	8	9,5	120	1.90€

M631
Saca troços

Ref.	D (mm)	D1 (mm)	L (mm)	Preço
M63102	2	8	115	1.90€
M63103	3	8	125	1.90€
M63104	4	9,5	150	2.20€
M63105	5	9,5	165	2.40€
M63106	6	12,7	180	3.00€
M63108	8	12,7	180	3.10€

M641
Buril

Ref.	D (mm)	D1 (mm)	L (mm)	Preço
M64105	5	9,5	130	2.80€

M61H1

Escopro com punho de proteção



Ref.	Medida (mm)	Compr. (mm)	Preço
M61H116	16	170	5.50€
M61H119	19	190	7.00€
M61H124	24	220	10.70€

M62H1

Punção com punho de proteção



Ref.	Medida (mm)	Compr. (mm)	Preço
M62H102	2	185	5.00€
M62H103	3	185	5.10€
M62H104	4	185	5.20€
M62H106	6	185	5.30€

M63106S

14.50€

Jogo de 6 saca troços

Composição/ medidas (mm):

- 2x8x115; 3x8x125;
- 4x9,5x150; 5x9,5x165;
- 6x12,7x180 e 8x12,7x180



M63H1

Saca troços com punho de proteção



Ref.	Medida (mm)	Compr. (mm)	Preço
M63H103	3	150	4.00€
M63H105	5	200	5.30€
M63H106	6	210	6.50€
M63H108	8	220	7.50€

M63M106S

16.00€

Jogo de 6 saca troços cromados

Composição/ medidas (mm):

- 2x8x115; 3x8x125; 4x9,5x150;
- 5x9,5x165; 6x12,7x180 e 8x12,7x180

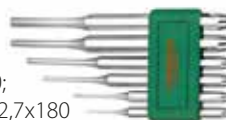

M64105S

10.70€

Jogo de 5 punções e escopros

Composição/ medidas (mm):

- Punção: 2x8x115; 3x8x125;
- 4x9,5x150; 5x9,5x165; 6x12,7x180
- Escopro: 8x12,7x180



M64M105S

10.50€

Jogo de 5 punções e escopros cromados

Composição/ medidas (mm):

- Punção: 3x 9,5x120
- Punção bico: 2x9,5x120
- Talhadeira: 12x9,5x130
- Saca troços: 4x9,5x150
- Escopro: 5x9,5x130



MF05

Limas

Ref.	Tipo	Medida (mm)	Preço
MF05A	chata	200	7.50€
MF05B	redonda	200	6.50€
MF05C	meia cana	200	8.00€
MF05D	quadrada	200	7.50€
MF05E	triangular	200	7.50€

MF05S

43.00€

Jogo de 5 limas de 200mm

Composição:

- MF05A Lima chata
- MF05B Lima redonda
- MF05C Lima meia cana
- MF05D Lima quadrada
- MF05E Lima triangular



MFM06S

22.00€

Jogo de 6 mini limas de 100mm

Composição:

- Mini lima redonda
- Mini lima triangular
- Mini lima quadrada
- Mini lima meia cana
- Mini lima plana
- Mini lima plana em bico



MHS100AG

16.50€

Serra



P9601

10.70€

Navalha corta cabos



MK2040
8.70€

X-ato com lâmina retrátil
Com 2 lâminas de substituição

MK2040-B
1.40€

Lâmina para x-ato MK2040 - 5 unidades

MK2080
9.80€

X-ato
Botão de segurança lâmina
Inclui 4 lâminas 18x100mm

MKS27
19.20€

Jogo de x-ato

Composição:

X-ato
Raspador
Acessórios

MKS27

Lâmina raspador - 100 unidades

Ref.	Tipo	Medida (mm)	Preço
MKS27-12	A	12	18.00€
MKS27-16	B	16	18.00€
MKS27-16A	C	(53°) 16	21.50€
MKS27-20	D	20	18.00€

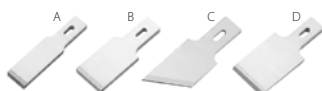
MT0204
8.00€

Fita métrica
Corpo em plástico ABS
Comprimento: 8m

MT0701
3.70€

Fita métrica
Corpo em plástico ABS resistente ao choque
Comprimento: 3m

MT0702
4.50€

Fita métrica
Corpo em plástico ABS resistente ao choque
Comprimento: 5m

Diversos
MTC1

Paquímetro leitura vigésimal

Ref.	Compr. (mm)	Preço
MTC1150	150	36.00€
MTC1200	200	54.00€
MTC1300	300	98.00€

MTC153
13.30€

Esquadro metálico
Dimensões: 300x40x1mm

MTC156
2.60€

Régua metálica
Dimensões: 334x23,7x1mm

MTC200
95.00€

Paquímetro digital
Comprimento: 200mm



MTC3

Compasso de precisão pontas direitas

Ref.	Compr. (mm)	Preço
MTC306	150	15.50€
MTC308	200	17.50€

MTC408
17.20€

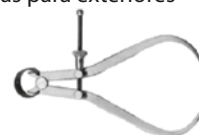
Compasso de precisão pontas curvas para exteriores
Comprimento: 200mm

MTC508
16.30€

Compasso de precisão pontas curvas para interiores
Comprimento: 200mm

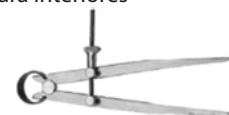

MTM1
Micrómetro exteriores

Ref.	Medida (mm)	Preço
MTM1025	0-25	29.90€
MTM1050	25-50	35.50€
MTM1075	50-75	40.10€
MTM1100	75-100	47.00€

AG010207
75.00€
Gambiarra de Leds

Inclui: Carregador 220v AC/ 5v DC e cabo USB

Dimensões: 375x30x30mm	Potência: 15W
Carregador: 220v/ 50Hz	Capacidade da bateria: 2,5 a 10h
Fluxo luminoso: 410 lumen	Tempo de carga: 3,5 a 4h
Iluminância máxima: 935 lux projetada a 50cm	
Bateria recarregável: Li-ion 3,7v 2 200mAh	

C-DM1
22.00€
Barra magnética

Dimensões: 475x52x17mm



DV13P

Chave phillips isolada (1000 Volts)

Ref.	Medida	L1 (mm)	L2 (mm)	L (mm)	Preço
DV13P060	PH0	60	98	158	3.10€
DV13P180	PH1	80	104	184	4.00€
DV13P2100	PH2	100	110	210	4.40€
DV13P3150	PH3	150	120	270	5.40€

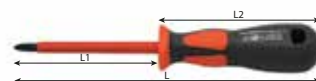
DV13S

Chave fenda isolada (1000 Volts)

Ref.	Medida (mm)	L1 (mm)	L2 (mm)	L (mm)	Preço
DV13S275	2,5	75	98	173	3.20€
DV13S4100	4	100	98	198	3.60€
DV13S5125	5,5	125	104	229	4.20€
DV13S6150	6,5	150	110	260	4.90€

DV13PP07S

30.50€

Jogo de chaves isoladas fenda/ phillips (1000 Volts)

Composição/ medidas (mm):

 Chaves fenda: 4x100; 5,5x125 e 6,5x150
 Chaves phillips: PH0x60; PH1x80 e PH2x100
 Busca-polos

DV41M

Chaves de caixa isoladas com punho (1000 Volts)

Ref.	Medida	Compr. (mm)	Preço
DV41M5	M5	125	6.00€
DV41M6	M6	125	6.20€
DV41M7	M7	125	6.20€
DV41M8	M8	125	6.30€
DV41M10	M10	125	6.40€
DV41M13	M13	125	6.70€

DV41M06S

38.50€

Jogo de 6 chaves de caixa isoladas com punho (1000 Volts)

Composição/ medidas:

Chaves caixa: M5; M6; M7; M8; M10 e M13

MKV7

10.00€

X-ato isolado 1000V

 Comprimento: 180mm
 Lâmina: 50mm

MKV7-K

14.00€

Lâmina para x-ato isolado 1000 volts - 4 unidades

MKV8

16.00€

Navalha isolada 1000V

 Comprimento: 180 mm
 Lâmina: 50mm

PV018 26.00€

Alicate universal
Cumprir a norma IEC 60900
Comprimento: 215mm



PV0518 23.00€

Alicate corta cabos (trabalho intensivo)
Cumprir a norma IEC 60900
Comprimento: 200mm
Capacidade de corte: Ø13/60mm



PV068 20.20€

Alicate de pontas curvas
Cumprir a norma IEC 60900
Comprimento: 200mm



PV0918 22.00€

Alicate de corte
Cumprir a norma IEC 60900
Comprimento: 200mm



PV1118 15.70€

Alicate de pontas
Cumprir a norma IEC 60900
Comprimento: 200mm



PV1416 15.50€

Alicate de pontas chatas
Cumprir a norma IEC 60900
Comprimento: 160mm



PV1516 15.70€

Alicate de descarnar fios (trabalho intensivo)
Cumprir a norma IEC 60900
Comprimento: 160mm



PV28110 24.00€

Alicate ajustável
Cumprir a norma IEC 60900
Comprimento: 275mm



PV4006 19.40€

Alicate de pontas redondas
Cumprir a norma IEC 60900
Comprimento: 200mm



PSV108SP 86.00€

Jogo de 3 alicates e 5 chaves isoladas 1 000V

Composição/ medidas em mm:
PV087 Alicate universal
PV1108 Alicate universal de pontas
PV106 Alicate de corte 5,5x125
DV1SPP-TP Busca-polos 220-250V
DV13S5125 Chave fenda 5,5x125
DV13S6150 Chave fenda 6,5x150
DV13P180 Chave phillips P1x80
DV13P2100 Chave phillips P2x100

B



PSV110SC 145.00€

Jogo de 10 ferramentas isoladas 1 000V

Composição:
4 Alicates
4 Chaves de fenda/ phillips
1 Navalha
1 Busca-polos

C



S03V21

Chaves de caixa 1/4" com isolamento a 1 000V

Ref.	Medida (mm)	Compr. (mm)	Preço
S03V2106	6	41	4.50€
S03V2108	8	41	5.00€
S03V2110	10	41	5.50€
S03V2114	14	41	6.00€



S03V31

Chaves de caixa 3/8" com isolamento a 1 000V

Ref.	Medida (mm)	Compr. (mm)	Preço
S03V3108	8	44,5	7.00€
S03V3110	10	44,5	7.20€
S03V3112	12	44,5	7.50€
S03V3113	13	44,5	7.70€
S03V3114	14	44,5	8.00€
S03V3117	17	44,5	8.20€
S03V3119	19	46	8.80€
S03V3122	22	46	9.50€



S03V41

Chaves de caixa 1/2" com isolamento a 1 000V



Ref.	Medida (mm)	Compr. (mm)	Preço
S03V4110	10	55	8.50€
S03V4111	11	55	8.80€
S03V4112	12	55	9.00€
S03V4113	13	55	9.50€
S03V4114	14	55	10.00€
S03V4117	17	55	10.50€
S03V4119	19	57	10.80€
S03V4122	22	57	11.50€
S03V4124	24	57	12.00€
S03V4127	27	59	13.50€
S03V4132	32	59	16.00€

S03V3116SC

235.00€

Jogo de 16 peças 3/8" com roquete isolado a 1 000V

Composição/ medidas em mm:

RV033	Roquete isolado 200
S43V38	Cabo "T" 200
S25V36	Extensão 150
S25V310	Extensão 250
S03V3	Chaves de caixa: 8; 10; 12; 13; 14; 17; 19 e 22
S09V3	Bits: 4; 5; 6 e 8

B

S03V4120SC

330.00€

Jogo de 20 peças 1/2" com roquete isolado a 1 000V

Composição/ medidas em mm:

RV034	Roquete isolado 250
S43V48	Cabo "T" 200
S25V45	Extensão 125
S25V410	Extensão 250
S03V4	Chaves de caixa: 10; 11; 12; 13; 14; 17; 19; 22; 24; 27 e 32
S09V4	Bits: 4; 5; 6; 8 e 10

C

S43V

Cabo "T" com isolamento a 1 000V

Ref.	Quadra	Compr. (mm)	Peso (g)	Preço
S43V38	3/8"	200	240	36.00€
S43V48	1/2"	250	330	39.00€

S09V3H

Chaves de caixa hexagonal 3/8" com isolamento a 1 000V



Ref.	Medida (mm)	Compr. (mm)	Preço
S09V3H4	4	60	7.00€
S09V3H5	5	60	7.20€
S09V3H6	6	60	7.70€
S09V3H8	8	60	8.00€

S09V41H

Chaves de caixa 3/8" com isolamento a 1 000V



Ref.	Medida (mm)	Compr. (mm)	Preço
S09V41H4	4	120	9.50€
S09V41H5	5	120	9.70€
S09V41H6	6	120	10.00€
S09V41H8	8	120	10.50€
S09V41H10	10	120	11.00€

S25V3

Extensão 3/8" com isolamento a 1 000V



Ref.	Compr. (mm)	Peso (g)	Preço
S25V36	150	150	26.00€
S25V310	250	250	29.00€

S25V4

Extensão 1/2" com isolamento a 1 000V



Ref.	Compr. (mm)	Peso (g)	Preço
S25V45	150	210	30.00€
S25V410	250	410	32.00€

RV03

Roquete com isolamento a 1 000V



Ref.	Quadra	Compr. (mm)	Peso (g)	Preço
RV032	1/4"	150	140	39.00€
RV033	3/8"	200	300	49.00€
RV034	1/2"	250	570	57.00€

W23V1

Chaves luneta com isolamento a 1 000V

Ref.	Medida (mm)	Compr. (mm)	Preço
W23V108	8	164	16.00€
W23V110	10	174	17.00€
W23V111	11	184	18.00€
W23V112	12	184	18.50€
W23V113	13	205	19.50€
W23V114	14	205	20.00€



W25V1

Chaves de caixa 3/8" com isolamento a 1 000V

Ref.	Medida (mm)	Compr. (mm)	Preço
W25V108	8	104	12.00€
W25V109	9	104	12.50€
W25V110	10	114	13.00€
W25V113	13	154	14.00€
W25V114	14	154	14.50€



WV27AS10

45.50€

Chave ajustável isolada 1000V

Abertura: 33mm
Comprimento: 200mm





JONNESWAY®

**Ferramenta Especial
Mecânica**



Mecânica



Pesados



Motociclos



Acessórios



Chapeiro

Ferramenta específica - ramo automóvel
AB030056 34.50€

Insuflador de ar para abertura de portas

Comprimento: 230mm

AB030061 20.70€

Ferramenta para retirar braço do limpa parabrisas

AE040020 57.00€

Cilindro hidráulico

 Comprimento: 140mm fechado | 215mm estendido
 Capacidade: 2t

AE150005 96.00€

Par de preguiças de 3t com apoio em borracha

 Altura máxima: 440mm
 Altura mínima: 290mm

AE300064 202.00€

Kit teste de pressão para radiadores com 17 peças

Composição:

AE30064-02 Audi A4, A5, A6

AE30064-03 Opel, Ford, VW

AE30064-04 BMW

AE30064-05 BMW

AE30064-06 Volvo, Citroën, Renault, Fiat, Peugeot

AE30064-07 Audi, VW

AE30064-08 Sede ajustável

AE30064-09 Pino união 50mm

AE30064-10 Pino união 35mm

AE30064-11 Pino união 27mm

AE30064-12 Adaptador para 8; 9 e 11

AE30064-13 Adaptador

AE30064-14 Fixador

AE30064-15 Honda, Toyota

AE30064-16 Mitsubishi, Honda, Ford, Nissan, Mazda

AE3000

Adaptadores para teste radiadores

Ref.	Preço
AE300064-02	18.00€
AE300064-03	18.00€
AE300064-04	18.00€
AE300064-05	18.00€
AE300064-06	14.50€
AE300064-07	14.50€
AE300064-15	22.00€
AE300064-16	22.00€

AE300100-040 20.50€

Adaptador para kit de pressão de radiadores - Ford

Aplicável no kit AE300064

AE300100-042 20.50€

Adaptador para kit de pressão de radiadores - Ford

Aplicável no kit AE300064

AE300100-060 21.50€

Adaptador para kit de pressão de radiadores - Mercedes

Aplicável no kit AE300064

AE300103 15.50€

Aparadeira de chão para óleo

Dimensões: 600x450x180mm

Capacidade: 16l

AE300152 170.00€

Kit teste de pressão do radiador com 5 peças



AE300173

17.50€

Sangrador de fluido de embraiagem e travões
Fácil, rápido e eficiente utilizando o ar dos pneus



AE300176-A

48.00€

3 Adaptadores especiais para VW/ Audi/ Mercedes



AE300212

118.00€

Distribuidor de óleo de transmissões

Dimensões: 240x200x440mm

Capacidade: 4l

Peso: 1 600g

Bomba manual e 4 adaptadores



AE310002

230.00€

Conjunto de saca hidráulico com acessórios

Capacidade: 90-145mm



AE310006

85.00€

Conjunto de 2 extratores

Capacidade: 30-75mm



AE310008

140.00€

Extrator interior e exterior

Capacidade: 15-30 e 30-80mm interna
15-80mm externa



AE310010A

102.00€

Jogo de extrator semieixo



AE310013

80.00€

Extrator universal de cubo roda

Capacidade: 90-140 e 130-180mm



AE310014

154.50€

Extrator de cubo roda e semieixo

Capacidade: 90-140 e 130-180mm



AE310016

45.00€

Extrator semieixo



AE310023

40.50€

Extrator de rótulas

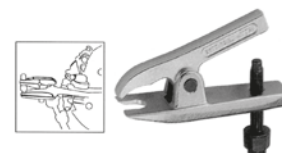

AE3100

Saca de 3 pernas

Ref.	Tamanho	Abertura (mm)	Capacidade (t)	Preço
AE310034	3"	40-76	2	17.50€
AE310035	4"	50-102	5	25.00€
AE310037	8"	80-203	12	95.00€
AE310038	12"	120-305	18	212.00€

**AE310063**

62.00€

Saca para pequenos rolamentos

Especialmente indicado para remoção de pequenos rolamentos na área automóvel, reparação de equipamentos industriais e domésticos

Capacidade: 1t

Abertura: 19 a 45mm

Profundidade alcance: 73mm

**AE310066**

23.00€

Extrator para volantes de direção

Aplicável: Opel, Ford entre outros

**AE310077**

31.20€

Extrator de rótulas

Abertura: 20mm

**AE3101**

Extrator de rótulas

Ref.	Ø (mm)	Largura (mm)	Altura (mm)	Preço
AE310109	18	40	35	29.50€
AE310110	23	50	45	37.00€
AE310112	40	80	80	78.00€

**AE3101**

Saca de 2 braços

Ref.	Ajuste Int. (mm)	Ajuste Ext. (mm)	Altura (mm)	Preço
AE310146B	25-80	70-130	100	45.00€
AE310146D	50-160	105-220	150	78.00€
AE310146E	60-200	120-270	150	105.00€

**AE310087**

71.00€

Extrator universal de rótulas

Especialmente concebido para situações de utilização em espaço reduzido

Aplicável: Audi, VW, BMW, Ford, Mercedes (W170, W202, W210, W220), Opel, Mitsubishi ...

**AE310099**

103.50€

Extrator 7" de 2 ou 3 pernas para interiores e exteriores

Capacidade: 20t

Abertura: 76-178mm



Alterável para:

**AE310122**

82.00€

Extrator de rótulas

Abertura: 32mm



AE310150

63.00€

Saca polies



AE310172

720.00€

Jogo de sacas

Composição:

Saca de 2ton

Pernas curtas: 85mm

Pernas compridas 185mm

Saca de 6ton

Pernas curtas: 140mm

Pernas compridas 280mm

Cilindro de 30ton



AE310180

240.00€

Jogo de saca rótulas com acessórios ajustáveis

Abertura: 20; 22; 24; 27 e 30mm



AE310183

102.00€

Removedor da barra de direção



AE320023

35.00€

Compressor de molas para amortecedores

Abertura: 270mm



AE320044

54.00€

Compressor de molas para amortecedores

Abertura: 300mm



AE320034

455.00€

Jogo de extrator de molas MacPherson



AE320035

134.00€

Torno para fixação MacPherson



AE300154B

100.00€

Refratômetro

Aparelho apto para testar líquido de baterias, líquido refrigerante e AdBlue



AE300168

96.00€

Verificador de fugas da cabeça do cilindro

Equipamento destinado a verificar fugas na combustão.

A utilização de líquido contrastante permite verificar a existência de dióxido de carbono no depósito do líquido de refrigeração, denunciando assim a existência de fugas na combustão.



AE300168-1

35.00€

Líquido para verificador da cabeça do cilindro

Embalagem de 250ml

AE300201

105.00€

Pistola tornado vaporizadora

Dimensões: 330x105x270mm
 Capacidade copo: 1l
 Peso: 780g
 Ruído: 85dB
 Alimentação: 6,2bar
 Consumo de ar: 56,6l/min
 Entrada de ar: 1/4"



AE300202

99.00€

Pistola tornado vaporizadora/ espuma

Dimensões: 330x105x260mm
 Capacidade copo: 1l
 Peso: 950g
 Ruído: 70dB
 Alimentação: 6,2bar
 Entrada de ar: 1/4"
 Consumo de ar: 56,6l/min



AE300204

20.00€

Seringa para fluidos

Fabricado em plástico resistente a fluido travões e anticongelante.
 Permite sucção, adição e visualização do fluido
 Capacidade: 200cc
 Peso: 294g

NÃO
utilizar com
combustíveis



AE300205

45.00€

Seringa para fluidos

Fabricado em plástico resistente a fluido travões e anticongelante.
 Permite sucção, adição e visualização do fluido
 Capacidade: 1,5l
 Peso: 900g
 Aplicação: óleo da caixa velocidades e diferenciais

NÃO
utilizar com
combustíveis



AE300211

78.00€

Seringa para fluidos com 5 adaptadores

Fabricado em plástico resistente e aplicável a todos os tipos de óleos e combustíveis. Permite sucção, adição e visualização do fluido.
 Capacidade: 1,5l



AE300206

13.40€

Base de recolha de óleos para latas 20/ 30l

Concebido para recolha de restos de óleo de filtros, novo ou usado, e outros recipientes (encaixe direto em latas de 20/ 30l)
 Fabricado em polietileno resistente de alta densidade

Capacidade: 3l
 Peso: 500g
 Diâmetro: 350mm



AE300207

44.00€

Base de recolha de óleos para bidons 200l

Concebido para recolha de restos de óleo de filtros, novo ou usado, e outros recipientes (encaixe direto no topo de bidons de 200l)
 Fabricado em polietileno resistente de alta densidade

Capacidade: 20l
 Peso: 1 700g
 Diâmetro: 600mm



AE300215

33.00€

Pistola de limpeza de motores

Bico ajustável
 Capacidade: 1l
 Consumo ar: 160 l/m
 Entrada ar: 1/4"
 Pressão de trabalho: 5-8 Bar



AE300220

65.00€

Escorredor de resíduos de óleo

Dimensões: 174x197x486mm
 Capacidade: 2l



AG010034

5.70€

Caneta magnética

Comprimento: 580mm



AG010035

18.50€

Pesca magnético com luz e espelho



AG010164 32.00€

Kit de pesca magnético com luz e espelho

Luz: branca, azul e UV



AG010046 7.50€

Ponteira para válvulas dos pneus

Comprimento: 230mm



AG010159 4.90€

Ponteira para mangueira de ar dos pneus



AG010059 24.00€

Jogo de 4 saca casquilhos

Medidas: 6; 8; 10 e 12mm



AG010059

Saca casquilhos

Ref.	Medida (mm)	Preço
AG010059-6	6	5.70€
AG010059-8	8	5.70€
AG010059-10	10	6.20€
AG010059-12	12	6.20€

AG010036 7.00€

Bandeja magnética redonda



AG010111 22.50€

Bandeja magnética retangular



AS-0065 30.80€

Suporte magnético para máquina de impacto e 4 chaves



AG010049 8.00€

Jogo de 5 saca pernos



AG010099 27.00€

Chaves de cruz para porcas de rodas

Medidas: 17; 19 e 21mm



AG010225 24.50€

Chave de rodas com 3 peças

Pode ser utilizado em + ou em "T"

Medidas: 17; 19 e 21mm

Tubo perfurado 355mm com chave de 19 e 21mm
Tubo perfurado 395mm com chave de 17mm
Adaptador 1/2"



AG010109 16.00€

Quebra porcas

Medidas: 12-18 e 16-22mm



AG010118A 19.50€

Medidor angular de torque 1/2"



AG010147 11.50€

Chave de aperto angular de torque 1/2"



AG010208 52.50€

Jogo de extratores de parafusos torx danificados com 8 peças

Composição:

Medida (mm)	Compr. (mm)	Hex (mm)
3	38	10
4	38	10
5	38	10
6	38	10
7	38	12
8	38	12
10	38	14
12	38	14



AG10001SP-W 7.50€

Desandador macho extensível

Medidas: M4 a M12



AG10002SC-W 5.00€

Desandador macho extensível

Medidas: M3 a M12



AH020002 20.00€

Proteção de guarda-lamas com fixação magnética

Dimensões: 1 050x650mm



AI010006 22.00€

Ferramenta para bloqueio de polias e carretos

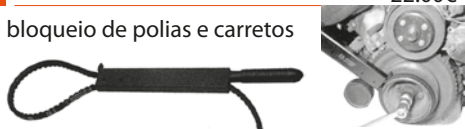

AI010009 21.50€

Ferramenta para limpeza das ranhuras de segmentos

Com 3 lâminas circulares para limpeza de pistões (diâmetro: 51 a 127mm)

Lâmina 1: 1/16"; 5/64"; 3/32"; 1/8"; 5/32" e 3/16"

Lâmina 2: 2; 2,5; 3; 4; 4,5mm e 1/4"

Lâmina 3: 1,2; 1,5; 1,8; 2,8; 5 e 5,5mm

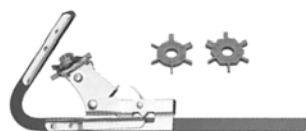

AI010023 10.60€

Esticador de correias



AI010029 65.00€

Saca carretos e polias



AI010030 76.00€

Chave bloqueio da polia da árvore de cames



AI010037 81.50€

Kit comando de motores com 8 peças

Composição:

Marca	Modelo	Aplicação
OPEL	Astra Vectra	G 1.7 TD; 2.0 16V 1.8; 2.0 16V >1995

OPEL	Astra Vectra Zafira	G 1.4; 1.6; 1.8 16V 1.6; 1.8 16V 1.6; 1.8 16V
------	---------------------------	---

Árvore de cames à direita

SAAB	900 - 9000	
------	------------	--

OPEL	Calibra Cavalier Omega-B Sintra Vectra	2.5; 2.5L; 2.6 V6 2.5L V6 2.5; 2.5L; 2.6 V6 2.5; 2.6; 3.0; 3.2; V6 3.0 V6 2.5L; 2.6 V6
------	--	--

Árvore de cames à esquerda

SAAB	900 - 9000	
------	------------	--

OPEL	Calibra Cavalier Omega-B Sintra Vectra	2.5; 2.5L; 2.6 V6 2.5L V6 2.5; 2.5L; 2.6 V6 2.5; 2.6; 3.0; 3.2; V6 3.0 V6 2.5L; 2.6 V6
------	--	--

ROVER	25 45 75 200 214 216 218 414 416	1.4; 1.6; 1.8VVC 1.4; 1.6; 1.8 1.8 VI 16V 16V; Cabrio; Coupé Coupé 16V 16V; BRM 1.8VVC
-------	--	--

VOLKSWAGEN	Bora Golf Lupo Polo Passat	1.9 TDI 1.9 TDI 1.2; 1.4; 3.0 TDI 1.4 TDI 1.9 TFI
------------	--	---

CITROËN	Berlingo Jumper Jumpy Synergie Xantia Xsara	1.9 D 1.9 D; TD-FSO 1.9D; 1.9 D/TD 1.9; 2.0 T 1.9; 2.0 D; TD; HDI 1.9; 2.0 D; TD; HDI
---------	--	--

FIAT	Ducato Ulysse	2.0 D 1.8; 2.0 Turbo
------	------------------	-------------------------

FORD Maioria dos Motores Diesel

PEUGEOT	205 305 306 309 405 406 605 806 Boxer Expert Partner	1.6; 1.8; 1.9 D 1.6; 1.8; 1.9 D 1.8; 1.9 D; TD 1.6; 1.9 D 1.6; 1.9 D 1.9 D 2.0 D; TD 1.9 D 1.9 D 1.9; 2.0 D; TD 1.9 D 1.9 D
---------	--	--

TALBOT	Express Horizon Solara	D D-J5D D
--------	------------------------------	-----------------

ISUZU	Motores Diesel	1.5; 1.7
-------	----------------	----------

OPEL	Motores Diesel Motores Gasolina	1.6; 1.7 1.2; 1.4; 1.6; 1.8; 2.0
------	------------------------------------	-------------------------------------



AI010041
98.00€
Kit comando de motores com 19 peças

Composição:

Marca	Modelo	Motorização
CITROËN	Synergie	2.0/Turbo; ZX 1.9D/TD
	Xantia	1.9D/TD
	Berlingo	1.9D
FIAT	Ulisses	2.0/Turbo
	Ducato	2.0
FORD	Fiesta	1.25; 1.4 (95-); 1.8-XR2i/RS1800 16V
	Mondeo	1.6; 1.8; 2.0 16V (93-)
	Escort/Orion	1.6; 1.8i 16V (92-)
HONDA	Accord/Prelude	2.3i (93-);
	Prelude	2.2 V-Tec; motor SOHC
	Accord	1.8, 2.0; 2.2 (-93); 2.0i (93-)
	Shuttle	2.2i;
	Civic	1.6 VTI
	Accord	(90-)
	Prelude	2.0 16V (-90)
LAND ROVER	Discovery MPi	2.0 16V (93-), motor 20T4
MAZDA	121	1.25
OPEL	Cavalier	2.5
	Calibra	2.5
	Vectra	2.5
	Omega	2.5; 3.0
	Sintra	3.0
	Astra	1.8; 2.0 16V
	Cavalier	2.0 16V
	Calibra	2.0 16V/Turbo
	Omega-B	1.6 16V
	Motor Gasolina OHC	1.2; 1.4; 1.6; 1.8; 2.0
	Motor Diesel OHC	1.6D i; 1.7D
	Motor Diesel OHC	
	Diesel Isuzu	1.5D i; 1.7D
	205; 305; 309; 405	1.6; 1.9
	405	1.8; 2.0 (92-)
	605	2.0
	Boxer	2.0
	205; 305	1.8; 1.9D
	306	1.8; 1.9D/TD
309	1.8; 1.9D; 1.8TD	
405	1.8TD; 1.9D	
406	1.9D	
Partner	1.9D	
Talbot/Horizon/Solara	1.9D	
J5/Talbot Express	1.9D	
605	1.9D/TD	
806	1.9TD	
Expert	1.9D	
Boxer	1.9D/TD	
RENAULT	R5	1.6D
R9	1.6D	
411	1.6D	
Express/Extra	1.6D - motores Diesel F8M	
Clio; Express/Extra		
R19	1.9D - motor diesel F8Q	
Espace	2.1D	
R21	2.1D	
R25	2.1D	
Trafic/Master	2.1D - motor Diesel J8S	
Clio	1.2; 1.4	
Express/Extra	R19 1.4	
Megane/Scenic	1.4; 1.6 - motor E7F/E7J	
R5	1.7	
Clio	1.7; 1.8	
R19	1.7	
R21	1.7	
Megane/Scenic	2.0	
Laguna	1.8; 2.0	
Trafic	1.7 - motor F3N; F3P; F2R	
Clio Williams; R19; Megane	2.0 16V - motor F7P; F7R;	
Laguna/Safrane	2.0 16V - motor N7Q/N7U	
ROVER	623	(93-)
618/620	motor SOHC (93-)	
216; 416	GTi 16V (-95) motor D16A9, motor K16 DOHC; motor SOHC 820 8V (m8)	
Metro	GTa/GTi 16V K16 (-95)	
214; 414	K16(89-)	
216; 416	K16 (95-)	
MGF	1.8 MPI/AVC (95-)	
220	M16 (-92)	
220	Turbo T16 (92-)	
420	M16 (-92)	
420	T16 (92-)	
320	Turbo M16 (-91)	
620	Ti (94-)	
820	Turbo T16 Vitesse (91-)	
SAAB	900	2.5
9000	3.0 V6	
VW; AUDI; SEAT; SKODA		TDI desde 2000
		ECOTEC 1.4; 1.6; 1.8; 2.0 16V

AI010060
57.00€
Jogo de 4 chaves para injetores 1/2"

Composição:

	Faces	Diâmetro (mm)	Medida (mm)
A	6	22	110
B	12	22	75
C	12	27	78
D	12	28	78

AI010060-A
15.40€
Chaves para injetores 1/2"

 Faces: 6
 Diâmetro: 22mm
 Medida: 110mm

AI010060-B
13.30€
Chaves para injetores 1/2"

 Faces: 12
 Diâmetro: 22mm
 Medida: 75mm

AI010060-C
12.30€
Chaves para injetores 1/2"

 Faces: 12
 Diâmetro: 27mm
 Medida: 78mm

AI010060-D
12.80€
Chaves para injetores 1/2"

 Faces: 12
 Diâmetro: 28mm
 Medida: 78mm

AI010063A
50.00€
Medidor de tensão de correias

AI010086
115.00€
Jogo de 12 chaves para terminais

AI010092

65.00€

Bloqueador do volante do motor



AI010104

32.00€

Ferramenta para retirar a tampa do depósito de combustível

Ajustável entre 122-199mm



AI010127

4.50€

Chave de remoção da correia trapezoidal

Aplicação: VOLVO e grupo VAG



AI010137

40.00€

Organizador para peças desmontadas



AI010166

8.20€

Chave torx para polie alternador 1/2"

Medida: T50

Comprimento: 110mm



AI010167

8.20€

Chave XZN para polie alternador 1/2"

Medida: M10

Comprimento: 110mm



AI010176

38.00€

Chave de remoção do filtro de combustível

Esta ferramenta torna a tarefa rápida e fácil de executar reduzindo os riscos de danificar o alojamento plástico do filtro.

Composição:

Marca	Modelo	Aplicação
CHEVROLET	Captiva, Epica	2.0 VCDi
CITROËN	Hdi Relay	2.0; 2.2; 2.8; 3.0
FIAT	500; Doblo; Strada;	1.3 JTD
	Idea; Panda; Punto	
	Idea; Multipla; Punto;	1.9 JTD
	Sedici (+2.0 JTD)	
	Ducato	2.0; 2.2; 2.3; 2.8; 3.0 JTD
LANCIA	Musa; Ypsilon	1.3 MJTD
OPEL	Agila; Astra; Corsa;	1.3 CDTi
	Combo; Meriva; Tigra	
	Astra; Signum; Vectra;	1.9 CDTi
	Zafira	
PEUGEOT	Boxer	2.0; 2.2; 2.8; 3.0 HDI
SAAB	9-3	1.9 TiD
SUZUKI	Splash; Swift; SX4	1.3 DDiS



AI010195

95.00€

Chave tensionadora de correias com 10 peças



AI020015

19.00€

Grampo para válvulas

Capacidade: 60-120mm

Altura: 150mm



AI0200



Grampo para segmentos

Ref. Capacidade (mm)

Preço

AI020019	115-180	23.50€
AI020020	70-108	20.00€
AI020021	50-100	18.50€



AI020024

69.50€

Grampo para válvulas

Para motores grandes/ diesel



AI020025

58.50€

Grampo para válvulas

Capacidade: 55-175mm



AI020027

29.00€

Desmonta válvulas universal com gancho

Compressor molas de válvulas

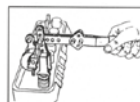

AI020048

Grampo para segmentos

Ref.	Capacidade (mm)	Altura (mm)	Preço
AI020048A	57-125	127	12.50€
AI020048D	90-175	100	13.90€
AI020048E	90-175	165	24.00€



AI020043
16.50€
Alicate para abraçadeiras de folios

AI020049
65.00€
Grupo universal para válvulas

AI020051
204.00€
Kit teste de compressão para motores a diesel

BMW, CITROËN, DACIA, DAF, DAIHATSU, FIAT, FORD, ISUZU, LAND ROVER, MAZDA, MERCEDES, MITSUBISHI; NISSAN, OPEL, PEUGEOT, RENAULT, ROVER, SEAT, TOYOTA, VOLKSWAGEN, VOLVO

Manómetro: 0-70bar

Diâmetro: 80mm

Turbo: 400mm

AI020052
128.00€
Kit teste de medição compressão do óleo em motores a gasolina

Inclui adaptadores e reparadores com rosca

Medidas: M10; M12; M14 e M18

AI020054
134.00€
Kit teste para a pressão do óleo

Inclui adaptadores e reparadores com rosca

Manómetro: 0-10bar

Turbo: 1 300mm

Jogo de 10 adaptadores

AI020056A
19.00€
Alicate para juntas de válvulas

AI020066
64.50€
Alicates cinta de segmentos

Abertura: 73-111mm

AI020092
75.00€
Extrator de parafusos danificados

Jogo de brocas/ extrator e guias para remoção de parafusos danificados

Gama: 5 a 16mm

AI020101A
109.00€
Dispositivo para teste de injetores common rail diesel

Este dispositivo permite medir rápida e eficientemente a quantidade de combustível de retorno de cada injetor, permitindo assim verificar se existe alguma anomalia. Medição até 6 injetores em simultâneo.

Inclui adaptadores para injetores Bosch, Delphi, Denso e Siemens.

AI020107
145.00€
Ferramenta de ajuste do ponto de injeção

Permite efetuar o ajuste do ponto de injeção em motores diesel com bomba injetora convencional.

Aplicável entre outros em veículos ALFA ROMEO, AUDI, BMW, FIAT, FORD, ISUZU, IVECO, LANCIA, LAND ROVER, MITSUBISHI, NISSAN, RENAULT, ROVER E VOLKSWAGEN.

AI020109
64.00€
Jogo de 6 chaves para velas de incandescência

Composição/ medidas (mm):

Chaves: 8; 9; 10; 12; 14 e 16

Comprimento: 160mm



AI020131

108.00€

Compressor de molas de válvulas

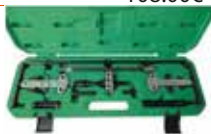

AI020142

339.00€

Jogo de saca rolamentos pequenos

Composição/ medidas (mm):

Saca

Barra

Expansores: 6 a 8; 8 a 10; 12 a 15 e 15 a 18



AI020162

18.50€

Alicate de pontas direitas para remoção de relays



AI020163

19.10€

Alicate de pontas angulares para remoção de relays



AI020178

289.00€

Kit remoção de velas de incandescência danificadas



AI020180

110.00€

Teste de sistemas turbo

Este kit pela insuflação de ar comprimido de baixa pressão no sistema do turbo, permite a verificação de fugas.

Composição: 4 pares de adaptadores

Ø	Medida (mm)
55-60	64
65-70	74
75-80	84
85-90	94



AI020184S

37.00€

Jogo de 3 chaves 1/2" para linha de injeção

Composição:

Ref.	Medida (mm)	Aplicação
AI020184A	14	BMW; VW
AI0200184	17	Mercedes 100, 130, 314, 360, 360h, 352A, 346/355, 401, 402, 403, 407h, 615, 616 e 617
AI0200184AB	19	Mercedes 314, 352, A, 346/355, A, 401, 402/422, LA, 403, 407



AI020185

15.70€

Chave luneta aberta dobrada

Chave especial para desmontar tubos de alta pressão do sistema de combustível em motores a diesel

Medidas: 17x17mm



AI020205

112.00€

Saca para injetores (diesel/ gasolina)

Saca especialmente concebido para a remoção de injetores Diesel e Gasolina. As garras são intermutáveis o que permite abranger um maior número de tipos de injetores.



AI030007

16.50€

Jogo de 5 peças para raspar, limpar e tirar juntas



AI050043S

19.50€

Jogo de 3 raspadores

Medidas: 15; 20 e 30mm



AI030010 3.60€

Ferramenta para rodar válvulas grandes



AI030011 3.40€

Ferramenta para rodar válvulas pequenas



AI030020 16.70€

Estetoscópio de mecânico



AI030025 5.70€

Jogo de riscador/ tira o'ring e juntas



AI030027 40.00€

Jogo de 6 riscadores com punho



AI040007 10.50€

Alicate para segmentos

Medidas: 1,2 a 6,3mm



AI040008 83.50€

Kit completo para teste de vácuo e sangrar travões



AI040031 112.00€

Bomba para vácuo e pressão com kit sangrador travões

Selecionar a válvula de controlo para a função de vácuo ou pressão.



AI040011 13.50€

Alicate para velas com pontas isoladas



AI040017 49.00€

Jogo de alicates de freios de cabeças recambiáveis



AI040018 16.70€

Alicate para abraçadeiras



AI040060 25.00€

Alicate para tubos de combustível

Alicate para ligações rápidas de tubos de combustível.



AI050001 14.00€

Chave de filtros de 3 pernas

Capacidade: 60-120mm



HC

Chaves de copo para filtros



Ref.	Faces (mm)	Medida (mm)	Preço
HC-78/15	15	78	4.50€
HC-65/67	14	65-67	4.00€
HC-65/14	14	65	4.50€
HC-68/14	14	68	4.00€
HC-74/15	15	74	4.20€
HC-66/6	6	66	4.00€
HC-76/8	8	76	4.50€
HC-73/14	14	73	4.20€
HC-74/76	15	74-76	4.50€
HC-75/77	15	75-77	4.50€
HC-76/12	12	76	4.50€
HC-76/30	30	76	4.50€
HC-93/36	36	93	4.50€
HC-76/14	14	76	4.50€
HC-108/15	15	108	4.50€
HC-108/18	18	108	4.50€
HC-65103		65-120	14.00€
HC-106/15	15	106	4.50€
HC-100/15	15	100	4.50€
HC-86/16	16	86	4.50€
HC-90/15	15	90	4.50€
HC-80/82	15	80-82	4.50€
HC-92/10	10	92	4.50€
HC-93/45	45	93	4.50€
HC-93/15	15	93	4.50€
HC-86/18	18	86	4.50€
HC-80/15	15	80	4.50€
HC-96/18	18	96	4.50€
HC-95/15	15	95	4.50€
HC-9.5mm	adaptadores 1/2"-3/8"		1.70€

AI050004

45.00€

Jogo de 15 peças de copo para filtros

Composição:

Faces	Medidas (mm)	Aplicação
14	65	GM, DAIHATSU, TOYOTA
14	65-67	DAIHATSU
14	68	MAZDA, FORD ESCORT, SUBARU
14	73	TOYOTA, LEXUS
15	74-76	SATURN
15	75-77	VW, AUDI, FORD, ISUZU, MERCEDES, OPEL
14	76	VW, PORSCHE, MERCEDES, BMW, AUDI A3, OPEL
30	76	FORD
15	80	NISSAN, HONDA, MAZDA, ISUZU, SUBARU, OPEL, TOYOTA
15	80-82	MAZDA, SUBARU, TOYOTA, HONDA, ACURA, NISSAN
15	90	HONDA ACCORD, MITSUBISHI, ISUZU
15	93	OPEL, MAZDA, VOLVO, MITSUBISHI, NISSAN, VW, PORSCHE, RENAULT, FORD, HONDA, AUDI
36	93	FORD
15	100	ISUZU, MITSUBISHI

Adaptador 1/2" (F)x3/8" (M)



AI050004A

110.00€

Jogo de 30 peças de copo para filtros

Composição:

Faces	Medida (mm)	Aplicação
14	65	GM, DAIHATSU, TOYOTA
14	65-67	DAIHATSU
14	68	MAZDA, FORD ESCORT, SUBARU
14	73	TOYOTA, LEXUS
15	74	AUDI, GM, ROVER, CHRYSLER
15	74-76	SATURN
15	75-77	VW, AUDI, FORD, ISUZU, MERCEDES, OPEL
8	76	FIAT MAREA, LANCIA DELTA
12	76	FIAT (DUCATO, SCUDO, ULYSSE), RENAULT (MEGANE, LAGUNA, ESPACE)
14	76	VW, PORSCHE, MERCEDES, BMW, AUDI A3, OPEL
30	76	FORD
15	78	NISSAN, FORD, TOYOTA
15	80	NISSAN, HONDA, MAZDA, ISUZU, SUBARU, OPEL, TOYOTA
15	80-82	MAZDA, SUBARU, TOYOTA, HONDA, ACURA, NISSAN
16	86	Volvo (S40, S60, S70, S80)
18	86	VW (GOLF TDI, PASSAT/TDI), AUDI A6 TDI, RENAULT (CLIO, RAPID 1.9D, LAGUNA, SAFRANE, ESPACE 2.1D, CITROEN; PEUGEOT
15	90	HONDA ACCORD, MITSUBISHI, ISUZU
10	92	FIAT (CINQUECENTO, COUPE, CROMA, PANDA, REGATA, RITMO, SEICENTO, TEMPRA, TIPO), LANCIA (BETA, DEDRA, KAPPA, THEMA)
15	93	OPEL, MAZDA, VOLVO, MITSUBISHI, NISSAN, VW, PORSCHE, RENAULT, FORD, HONDA, AUDI
36	93	FORD
45	93	VW AUDI (2.4; 2.6; 2.8L)
15	95	TOYOTA, ALFA, GM, FORD, CHRYSLER
18	96	AUDI (A4, A6TDI), VW (PASSAT 97 TDI), RENAULT (LAGUNA 2.2D, SAFRANE 2.2D, ESPACE 2.2D, R19, RAPID, MEGANE 1.9/2.1D)
15	100	ISUZU, MITSUBISHI
15	106	FIAT DUCATO 2.5 TD
18	108	RENAULT (ESPACE, LAGUNA, MASTER, SAFRANE, TRAFFIC 2.4; 2.5; 2.8D)

Chave filtro de óleo ajustável 65-120
Adaptador 1/2"(F)x3/8"(M)



AI030002

25.50€

Jogo de 11 chaves para bujões óleo

Quadra: 3/4"

Utilização: chave de caixa 19mm



AI050009A

7.30€

Chave de filtros



AI050022

9.00€

Chave de filtros

Ajustável: 60-90mm



AI050024

20.00€

Jogo de 4 alavancas

Medidas: 200; 330; 540 e 600mm



AI050037

16.50€

Chave de filtros de 3 pernas

Capacidade: 45-110mm



AI050040

8.00€

Chave para bujões

Medidas: 8 e 10mm



AN010009A

6.70€

Chave para bujões de carter

Medidas (mm): 10; 11; 12; 13; 14; 15 e 17mm

Comprimento: 150mm



AN010030

11.20€

Alicate para remoção de pesos de rodas



AI050042

15.00€

Chave para remoção de ventoinha

Medidas: 8 e 10 mm

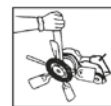

AI050043

17.00€

Alicate de pressão para filtros de óleo

Medida: 53-118mm



AI050076

51.50€

Chave de filtros ajustável 1/2"

Medida: 60-80mm



AI050077

15.70€

Chave de filtros de cinta

Medida: 25-160mm



AI050080

8.00€

Chave para parafusos cabeça do motor 1/2"

Medida: M9

Comprimento: 100mm



AI05009

Chave de velas longa 3/8"

Ref.	Medida (mm)	Compr. (mm)	Preço
AI050092	14	250	12.30€
AI050093	16	250	13.80€



AI050096

64.50€

Jogo de 7 chaves especiais

Sensores de vácuo e de oxigénio

Válvulas pressostáticas



AI050102

66.50€

Chave de filtros 3 pernas auto ajustáveis

Capacidade: 95-165mm



AI010033

9.50€

Chave para sensor de oxigénio



AI050104

16.10€

Chave para sensor de oxigénio

Medida: 22mm



AI050109

41.50€

Chave de filtros de corrente

Comprimento: 350mm

Filtros: 60 a 105mm



AI050113

170.00€

Jogo de bits impacto de 3/4" e 1"

Composição/ medidas (mm):

5 Chaves torx T60, T70, T80, T90 e T100 (107mm)

4 Chaves hexagonais 17, 19, 22 e 24mm (107mm)

4 Chaves torx E18, E20, E22 e E24 (107mm)

1 Chave sextavada 3/4" 22mm

1 Chave sextavada 1" 22mm

1 Chave hexagonal em L 4mm



AI050152

17.50€

Tubo para descarga de óleo usado do alojamento do filtro



AI050152A

11.30€

Tubo para descarga de óleo usado do alojamento do filtro

Aplicação: TOYOTA e LEXUS



AI050176

160.00€

Kit para montagem de correias estriadas com 11 peças

Composição:

Marca	Modelo
AUDI	A3
BMW	118/ 120/ 318/ 325/ 330/ 335/ 520/ 525/ 530/ 535/ 635/ 720/ 730/ X3/ X5
CITROËN	C2/ C3/ C4/ Jumper/ Relay
CHRYSLER	Grand Voyager/ Voyager
FIAT	Albea/ Doblo/ Ducato/ Fiorino/ Marea/ Multipla/ Qubo/ Linea/ Palio/ Siena/ Stilo e Strada
FORD	C-Max/ Courier/ Fiesta/ Focus C-Max/ Fusion/ Mondeo/ Tourneo/ Transit
IVECO	Daily
LANCIA	Lybra
MAZDA	2/ 3/ 5/ Axela
MERCEDES	Sprinter/ Viano/ Vito
MINI	ASX
PEUGEOT	206/ 207/ 307/ Boxer
SEAT	Altea/ Ibiza
SKODA	Octavia/ Yeti
VOLKSWAGEN	EOS/ Golf/ Passat/ Polo/ Sirocco
VOLVO	C30/ S40/ V50



AI050191

11.00€

Chave magnética para bujões



AI050192

32.50€

Funil universal para óleo

Grampo de fixação ajustável: 28-74mm



AI060006

6.70€

Reparador "rosca" alojamento de velas

Medida: 14mm



AI060020

3.60€

Apalpa folgas com 20 lâminas

Medidas (mm): 0,05; 0,10; 0,15; 0,20; 0,25; 0,30; 0,35; 0,40; 0,45; 0,50; 0,55; 0,60; 0,65; 0,70; 0,75; 0,80; 0,85; 0,90; 0,95 e 1

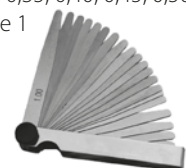

AI060030

165.00€

Kit de reparação de rosca de alojamento de velas com 56 peças



AI060031

120.00€

Kit reparador de rosca com 87 peças

Composição:

Helicoides:

Medidas:

25x M6x1.0x1.5 (9mm)

25x M8x1.25x1.5 (12mm)

25x M10x1,5x1,5 (15mm)

Macho:

M6x1.0

M8x1.25

M10x1.5

Punção:

M6x1.0

M8x1.25

M10x1.5

Broca:

6,3mm

8,3mm

10,4mm

Punho:

M6x1.0

M8x1.25

M10x1.5



AL010006

26.50€

Jogo de 3 alicates

Para ligações rápidas de tubos de combustível



AL010011

18.30€

Chave para fêmeas suspensão

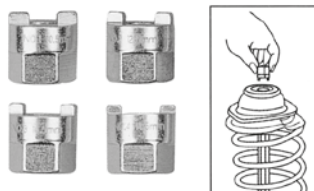

AN010001

45.00€

Kit de ferramenta para travões com 11 peças

Para recuar e rodar êmbolos dos travões



AN010001C

60.00€

Kit de ferramenta para travões com 18 peças

Para recuar e rodar êmbolos dos travões



AN010001D

150.00€

Kit de ferramenta para travões

Para recuar e rodar êmbolos dos travões

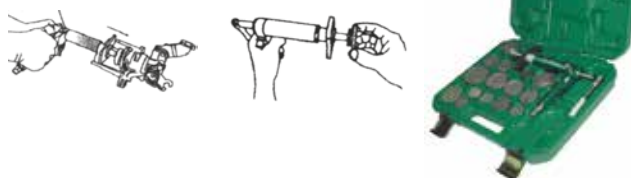

AL010006

26.50€

Jogo de 3 alicates

Para ligações rápidas de tubos de combustível



AN010033

4.20€

Removedor do interior de válvulas



AN010085A

12.30€

Ferramenta para colocar válvulas de pneus



AN010038

7.00€

Extrator de vedantes



AN010045

8.20€

Separador de rótulas



AN010049

10.50€

Centrador de embraiagens



AN010063

54.50€

Alicate para freios de travão



AN010065

59.00€

Jogo de 4 pinças para cilindros de travão



AN010081A

20.50€

Alicate de molas de travões



AN010066

40.50€

Kit de desmontagem de embraiagem do compressor A/C
Aplicável em várias marcas de compressores A/C



AN010054A

20.50€

Jogo de 3 alicates para oclusão de tubos



AN010054N

19.00€

Alicate de pressão para tubos



AN010068

5.40€

Limpa bornes e terminais de bateria



AN010072

27.00€

Reparador de roscas interno e externo

Medidas das roscas: 0,8; 1; 1,25; 1,50; 1,75; 2 e 3mm



AN010072C

15.70€

Reparador de roscas SAE (polegadas)

Medidas das roscas: 9"; 10"; 16"; 20"; 27"; 28" e 32"



AN010091A

81.50€

Removedor da barra de direção



AN010092

42.00€

Chave excêntrica para direções/ barras

Medida: 33-42mm



AN010106A

43.50€

Corta tubos de escape

Não utilizável em tubos de aço inox

Medidas: 19 a 76mm de diâmetro



AN010112

17.50€

Adaptador para saca de semieixo



AN010131

15.80€

Rolete calcador

AN010137

68.00€

Alicate para cubos de rodas

AN010186B

540.00€

Kit para embraiagens auto ajustáveis

AN010188

Ferro desmonta pneus



Ref.	Medida (mm)	Preço
AN010188A	500	17.70€
AN010188C	200	3.90€

AN010225

525.00€

Ferramenta para instalar/ remover rolamento manga eixo

Permite rapidez, segurança e profissionalismo sem esforço na tarefa

Aplicação: PEUGEOT, CITROËN e RENAULT

AN010226

15.00€

Medidor de espessura dos discos de travão e profundidade do piso dos pneus

Discos de travão: 0-60mm

Material: alumínio

AG010205

18.50€

Medidor digital de profundidade

Utilizado para medir a profundidade do piso dos pneus e das pastilhas de travões.

Especificações:

Gama de medição: 0-25,4mm

Resolução: 0,01mm

Display: LCD

Medição em milímetros ou polegadas.

Utiliza pilhas SR44/ LR44 de 1,4V (não incluídas).

AN010272

14.00€

Alicate para tampas plásticas fêmea da roda

Permite retirar as tampas plásticas das fêmeas da roda sem danificar as jantes.

AN020006

8.00€

Chave para molas dos calços de travão

AN020007

26.50€

Despolidor de cilindros

Medida: 51-177mm

AN020007-1

11.00€

Jogo de 3 pedras para despolidor de cilindros

Aplicável ao despolidor AN020007

AN020022

26.90€

Jogo de despolidor de cilindros

Composição/ medidas (mm):

Medida: 18-89

Pedras: 19; 28,8 e 51

Jogo de pedras de substituição

AN020022

Jogo de pedras para despolidor de cilindros

Ref.	Medida (mm)	Unidades	Preço
AN020022-A	51	3	7.50€
AN020022-B	28,8	3	6.00€
AN020022-C	19	3	5.10€
AN020022-D	28,8	2	4.90€

AN040035A

14.00€

Corta tubos



AN040043A

52.00€

Jogo de cortar tubos e abocardador

Composição/ medidas (mm):

Fixador de tubos: 4; 4,75; 6; 8; 10; 12 e 14

Punções abocardador: 4; 4,75; 6; 8 e 10



AN040082

110.00€

Jogo de extrator de fêmeas danificadas com 9 peças 3/8"

Medidas: 10; 11; 12; 13; 14; 15; 16; 17 e 19



AN040101

6.70€

Bit 1/2" pentagonal para freios travões



AN040168

343.00€

Jogo de ferramenta para instalar/ remover rolamentos de roda

Permite rapidez, segurança e profissionalismo sem esforço na tarefa

Para rolamentos: 60 a 85mm



AR020018

19.50€

Teste de compressão

Tubo flexível com adaptador: 14 e 18mm

Escalas: 0-300psi; 21kg/cm²; 21bar e 2 100kpa



AR020019

21.00€

Teste de vácuo e bomba combustível



AR020053A

207.00€

Kit de acessórios eletricitista/ eletrónica auto



AR030013

3.70€

Densímetro para líquido de baterias



AR030034

5.20€

Auto tester circuitos entre 3-48V

Indicação da polaridade por Leds



AR030041

57.50€

Jogo de 7 aplicadores de o'ring

Composição/ medidas (mm):

14,4-16; 15,9-17,5; 17,5-19,1; 20,7-22,4;

24-26; 25,5-27,5 e 30,3-32,3



AR030047

22.00€

Teste fluido de travões



AR030062

37.00€

Teste de atuadores

Este aparelho permite o teste a componentes eletrónicos que atuem por campos magnéticos e eletromagnéticos.



AR040043

14.80€

Saca terminais de cabo de bateria e limpa parabrisas



AR040016

78.00€

Jogo de cabos de arranque de bateria 500 Amp

Dimensões: 0.3x268x12mm
Comprimento: 3 600mm



AR06002A

19.00€

Alicate para abraçadeiras - matriz "+"



AR060003

12.50€

Alicate para abraçadeiras - matriz "V"



AR060008

15.00€

Alicate para abraçadeiras de filtros de combustível e tubos de vácuo



AR060011

9.50€

Dispositivo para bloquear tubos



AR060020

11.10€

Alicate para remover tubos



AR060021

40.40€

Alicate para abraçadeiras



AR060024A

154.00€

Kit de 7 alicates para abraçadeiras



AN010177B

55.00€

Alicate especial para abraçadeiras de fole



AR060029

37.00€

Alargador de foles



AR060032

15.50€

Kit de adaptadores para desencaixe de tubos A/C



AR060043

99.00€

Jogo de 52 peças para remoção de rádios

Aplicação:
Marca Auto: AUDI; BMW; FIAT; FORD; SKODA;
MERCEDES; OPEL; PORSCHE e VOLKSWAGEN
Marca Rádio: Becker; Blaupunkt; Clarion; JVC;
Grundig; Kenwood; Panasonic; Pioneer e Sony



AR060055

22.50€

Alicate de abraçadeiras de tubos
Abertura de 22 a 55mm



**Ferramenta - aplicação especial por MARCAS
GRUPO BMW e MINI**
AI010121
56.00€
Chave para boia do depósito de combustível

 Aplicação: AUDI, BMW, MERCEDES,
PORSCHE e VOLKSWAGEN

AI010139
103.00€
**Ferramenta para desmontagem do sensor
do nível de combustível**

Aplicação: BMW e MINI

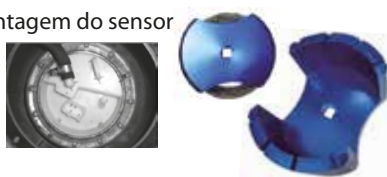
AL010099
228.00€
Kit comando de motor diesel BMW

Modelo	Motorização
E34/ E36/ E38/ E39/ E46/	M41/ M51/ M47TU/ M47T2/
E53/ E60/ E61/ E63/ E65/	M57TU/ M57T2
E66/ E70/ E83/ E87/ E90/ E91/	
Land Rover	2.5DT/ 3.0TD6/
Freelander	2.0TD4

AL010128
48.50€
Kit comando de motor BMW

Modelo	Motorização	Ano
118d	E87	2003-2007
120d	E87	2003-2007
318d/td	E46 E90/91	2000-2008
320d/crd	E46 E90/91	1997-2008
325d	E90/91/92/93	2006-2010
330d/xd/crd	E46 E90/91/92/93	1998-2008
510d	E39 E60/61	1999-2010
525d/xd	E39 E60/61	1999-2010
530d/xd	E39 E60/61	1998-2010
535d	E60/61	2004-2010
635d	E63/64	2004-2010
730d	E38 E65/66	2003-2007
X3 2,0d	E83	2003-2007
X3 3,0d	E83	2003-2010
X5		

AI010115
23.00€
Saca bombas injetoras BMW

Modelo	Motorização
318D/ 320D/TD/ 330D	E46
525D/ 530D	E39
525D/ 530D/ 535D	E60/E61
730D	E38
X5 3,0D	E53

AI050071S
299.00€
Jogo de 8 chaves especiais BMW

FIAT e OPEL
AL010044
157.00€
Kit comando de motor FIAT/ OPEL

Marca	Modelo	Motorização	Ano	Peças nº
FIAT	Panda/ Idea/ Doblo	1.3JTD MultiJet	2004-2007	7; 8; 9; 10
		1.7D/ 1.9D/ TD/ JTD2.4		1; 3; 4
		1.9/ 2.4JTD 16V/ 20V		2; 3; 4; 5; 6; 7
OPEL	Agila/ Corsa/ Astra H/ Tigra B/ Meriva/ Astra/ Vectra/ Signum/ Zafira	1.3CDTI	2004-2007	7; 8; 9; 10
		1.9CDTI	2004-2006	2; 3; 4; 5; 6; 7
ALFA ROMEO	147/ 156	1.9JTD 16V/ 2.4JTD 20V		2; 3; 4; 5; 6; 7

AL010196
47.00€
Kit comando de motor gasolina

Marca	Modelo	Motorização
ALFA ROMEO	159	939A4.000
CHEVROLET	Aveo/ Cruze/ Orlando	
FIAT	Croma	939A4.000
OPEL	Astra G/ Astra H/ Corsa D/ Meriva A/ Zafira B/C/ Vectra C/ Signum/ Insignia	Z16LEL/ Z16LER/ Z16LET/ Z16ZE1/ Z16XEP/ Z16ZER/ LLu/ A16LET/ A16XEL/ 2HO/A18XEL/ 2HO/A18XE R/Z18XER



**Ferramenta - aplicação especial por MARCAS
FORD, MAZDA e VOLVO**
AL010070
21.50€
Kit comando motor FORD/ PEUGEOT/ CITROËN

Marca	Modelo	Motorização:
FORD	Fiesta/ Fusion	1.4TDCI
	Focus/ Focus C-Max	1.6TDCI
	Fusion/ Fiesta	1.6TDCI
CITROËN	C4	1.6HDI
PEUGEOT	206	1.4HDI
PEUGEOT	307	HDI

AL010071
77.20€
Kit comando motor FORD

Modelo	Motorização	Ano
Fiesta	1.8D Turbo	
Focus		
Focus C-Max	1.8TDCI	
Tourneo Connect	1.8TDDI/ TDCI	
Transit Connect	1.8TDDI/ TDCI	2002-2006

AI010107
69.00€
Kit comando motor FORD

Modelo	Motorização em diesel
Fiesta	1.8TDDI/ TDCI
Focus	Turbo
Transit	
Transit Connect	

AL010175
28.50€
Pino de fixação árvore de cames

Marca	Modelo	Motorização	Ano
FORD	Fiesta/ Fusion	1.4TDCI	2002>2009
	Focus C-Max	1.4/ 1.6TDCI	
	Mondeo	2.0TDI/ TDCI/ 2.2TDCI	
	Transit	2.0TDI/ TDCI/ 2.4TDI/ TDCI	
VOLVO	S40/ V50	1.6D/ 1.9D	

AL010205
8.00€
Kit comando motor FORD/ MAZDA/ VOLVO

Marca	Modelo	Motorização
FORD	C-Max/ Cougar/ Fiesta/ Focus	HWDA/ HWDB/ CSDA/ QQDA/ QQDB/ QQDC/ AODA/ AODB/ DBA/ C/ EDBB/ EDBD/ F8JA/ F8JB/ FUJA/ FUJB/ M7JA/ M7JB/ FXJA/ FX JB/ FYJA/ FYJB/ N4JB/ FHA/ FHE/ L1T/ L1V/ ASDA/ ASDB/ FXDA/ C/ FXDB/ D/ FYDA/ C/ FYDB/ D/ EYDB
	MAZDA	6
	VOLVO	C-30/ S40/ S80/ V50/ V70 B4164S3/ B4184S11/ B4204S3

AL010218
137.00€
Kit comando motor FORD

Modelo:

Fiesta/ Fusion/ Focus/ C-Max/ B-Max/ S-Max/ Mondeo/ Galaxy

AN040286
320.00€
Extrator de sinoblocos

Marca	Modelo	Ano
FORD	Focus I	1998-2005
	Focus II	2004-2008
	CB4	2008-2011
MAZDA	3	2003-2008
	3	2009->
	5	2005-2010



Ferramenta - aplicação especial por MARCAS
MERCEDES

AI010114

28.00€

Jogo de ferramentas para airbag



AI010097

16.40€

Chave hexagonal 1/2" especial para SCANIA e MERCEDES

Comprimento: 27mm



AI010116

42.00€

Saca velas de incandescência

Motorização: 611/ 612/ 613

Comprimento: 10mm



AI020113

138.00€

Jogo saca injetores common rail MB

Motorização:

OM 611/ OM 612/ OM 613



AI020186

53.00€

Jogo saca bicos injectores

Modelo

Motorização

Classe C/ Classe E/

108CDI/ 110CDI 16V/ 112CDI 16V/

Sprinter

C220CDI 16V/ E200CDI 16V



AI050071S

299.00€

Jogo de 8 chaves especiais MB



AI050085A

15.00€

Chave de filtros de 14 faces com 74mm

Nota: Se usar com uma chave caixa de 27mm, deve ser aplicada uma força máxima de 25Nm, caso sejam aplicadas forças superiores, corre-se o risco de danificar a chave filtros.

Marca:

MERCEDES/AUDI A3/ BMW E36/ CITROËN/

FIAT/ FORD/ LANCIA/ MAZDA/ NISSAN/

OPEL/ PEUGEOT/ PORSCHE/ RENAULT/

TOYOTA/ VOLKSWAGEN Golf IV



AL010057

125.50€

Chave bloqueadora de cambotas MB



AN040126

191.00€

Extrator de sinoblocos eixo traseiro MB



Ferramenta - aplicação especial por MARCAS GRUPO PSA - PEUGEOT/ CITROËN

AL010136
96.00€

Kit comando motor HPI (gasolina) e HDI (diesel) PEUGEOT/ CITROËN

Marca	Modelo	Motorização	Ano
PEUGEOT	206/ 307/ 406	1.8 16V	2000-2004
	607/ 806/ 807	2.0 16V	2002-2005
	Expert		
CITROËN	C4/ C5	1.8/ 2.0HPI	2002-2005
	Xsara	2.0 16V	2002-2005
	Xsara Picasso	1.8/ 2.0 16V	2002-2005
	Evasion/ C8 Jump		

Códigos motor: 6FZ (EW7J4)/ FRN (EW10J4/L4/5)/ RLZ (EW10D)

AL010041
155.00€

Kit comando motor HPI (gasolina) e HDI (diesel) PEUGEOT/ CITROËN

Marca	Modelo	Motorização	Ano	
CITROËN <i>Diesel</i>	Visa/ BX/ ZX/ Xantia/ Xsara/ Synergie/ C15/ Berlingo/ Dispatch/ C25/ Relay	1.7/ 1.8/ 1.9/ D/ TD	1984-2002	
	Saxo/ AX/ Xsara	1.5D	1994-2007	
	Xsara/ Berlingo/ Dispatch 1.9D		1998-2007	
	Xsara/ Xsara Picasso/ Xantia/ C5/ Synergie/ Berlingo/ Dispatch/ Relay 2.0HDI		1998-2007	
	C4	2.0HDI	2004-2008	
	C5	2.2HDI	2000-2004	
	C8	2.0/ 2.2/ HDI	2002-2007	
	Relay	2.5D/ TurboD	1994-2002	
	XM/ Xantia/ Dispatch/ Synergie/ Evasion	2.1D/ 2.2D/ TD	1994-2002	
	CITROËN <i>Gasolina</i>	AX/ Xsara/ AX GTi/ Saxo/ ZX/ Berlingo	1.0/ 1.1/ 1.4/ 1.6	1994-2004
		C2/ C3/ C3 Pluriel/ Berlingo	1.0/ 1.1/ 1.4	2002-2007
		Saxo/ Xsara	1.6 16V	1997-2006
		C2/ C3 Pluriel/ C4	1.6	1997-2006
		Xsara/ Xantia	1.8 16V	2002-2008
		ZX/ Xsara	2.0 16V	1996-2000
Synergie/ Evasion/ Relay/ Jumper		2.0 Turbo	1994-2002	
Xsara		2.0 16V	2000-2004	
Xsara/ C5/ Xsara Picasso		2.0HPI/ 2.0 16V/ 1.8	1999-2002	
Xsara/ C5/ Xsara Picasso		2.0HPI/ 2.0 16V/ 1.8	2002-2008	
PEUGEOT <i>Diesel</i>	205/ 305/ 405/ Partner/ 306/ 309 Talbot Horizon/ Solara Express	1.8/ 1.9/ D/ TD	1982-2001	
	206/ 307	1.4 HDi	2001-2008	
	206/ 306/ Express/ Partner	1.9D	1998-2007	
	206/ 306/ 307/ 406/ 806/ 807	2.0HDI/ 2.0HDI 16V	1997-2007	
	307/ 307 CC/ 407	2.0HDI	2003-2008	
	406/ 607	2.2HDI	2002-2007	
	406/ 806/ Expert/ Boxer	1.9D/ TD	1994-2002	
	406/ 605/ 806	2.1D Turbo	1994-2002	
	PEUGEOT <i>Gasolina</i>	106/ 205/ 306/ 307/ 405/ Partner	1.0/ 1.1/ 1.4/ 1.6	1993-2008
		206	1.1/ 1.4/ 1.6	1998-2008
		205/ 309/ 306/ 405/ 806/ 605/ 406/ Partner/ Boxer	1.6/ 1.9/ 1.8/ 2.0	1989-2002
		206/ 307	1.6 16V	2000-2008
		306/ 407	1.8 16V	1999-2002
		206/ 307/ 406/ 406 Coupe/ 607/ 806	2.0 16V	1998-2000
		306/ 406	1.8 16V	1995-1998
306/ 406		2.0 16V	1994-2001	
306/ 406		1.6/ 2.0 Turbo	1994-2001	
406		1.8 16V	2000-2004	
406/ 406 Coupe/ 607	2.2 16V	1998-2008		
807	2.0 16V	2002-2005		

AL010175
28.50€

Pino de fixação árvore de cames

Marca	Modelo	Motorização
CITROËN	C1/ C2/ C3/ Xsara C3/ C4	1.4HDI 1.6HDI
	PEUGEOT	107/ 206/ 207 307
		HDI 1.4/ 1.6HDI

AN040100
6.50€

Chave de caixa pentagonal para travões PSA



RENAULT, NISSAN e DACIA

AL010038
17.00€

Kit comando de motor RENAULT/ NISSAN

Marca	Modelo	Motorização
RENAULT	Modus/ Laguna/ Kangoo/ Clio	1.5dCI/ 1.9dCI
NISSAN	Almera/ Micra	1.5dCI

AL010190
47.00€

Kit comando de motor

Marca	Modelo	Motorização	Ano
RENAULT	Clio	1.2/ 1.4/ 1.6	
	Clio Sport	2.0	
	Espace	2.0	
	Scenic	1.4/ 1.6/ 1.8/ 2.0	
	Scenic II	1.4/ 1.6/ 2.0	
	Grand Scenic II	1.4/ 1.6	
	Laguna	1.8/ 2.0	
	Laguna II	2.0	
	Megane	1.4/ 1.6/ 1.8/ 2.0	
	Megane II	1.4/ 1.6/ 2.0	
DACIA	Logan	1.4/ 1.6	
	Sandero	1.4/ 1.6	
	NISSAN	Micra	
	Almera		2002>2006
	Note		2006>2008
	Qashqai		2007>2008
<i>Diesel</i>		1.2/ 1.4/ 1.6/ 1.8 (8v-16v)/ 2.0iDE/ 2.0Turbo	

Códigos motor: D4F/ K4J/ K4M/ K7M/ K9K/ F4P/ F3R/ F4R/ F5R/ F4RT



Ferramenta - aplicação especial por MARCAS GRUPO VAS - AUDI, VOLKSWAGEN, SKODA, SEAT e PORCHE

AI010069

20.50€

Ferramenta de bloqueio da cambota (VW)

Para bloquear a cambota quando se quiser substituir a correia ou outros componentes.

Modelos: Bora/ Golf/ Lupo/ Polo TDI's



AI020154

235.00€

Instalador vedante da cambota VOLKSWAGEN

Marca	Modelo	Ano
AUDI	A3	2004>
	A4	
SKODA	Octavia2/ Roomster/ Fabia	
VOLKSWAGEN	Golf	2004>
	Transporter T5/ Caddy/ Touran	2004>



AI050079

11.00€

Chave bujão caixa de velocidades e transmissões 1/2"

Marcas: AUDI e VOLKSWAGEN

Chave estriada XZN Tamperproof M16



AL010029

27.30€

Ferramenta de alinhamento dupla árvore cames motores gasolina

Marca	Modelo	Motorização
AUDI	A2	1.4/ 1.6
SEAT	Arosa/ Ibiza/ Cordoba/ Toledo/ Leon/ Inca	1.4/ 1.6
SKODA	Fabia/ Octavia	1.4/ 1.6
VOLKSWAGEN	Lupo/ Polo/ Golf/ Bora/ Beetle/ Caddy	1.4/ 1.6



AL010053A

53.00€

Kit comando do motor

Marca	Modelo	Motorização	Ano
VOLKSWAGEN	Polo	1.2 6V/ 12V	2002>
SEAT	Ibiza	1.2 6V	2002>
SKODA	Fábia	1.2 6V/ 12V	2003>



AL010072

6.40€

Kit comando do motor

Marca	Modelo
AUDI	A4/ S3/ A6/ TT
SEAT	Ibiza/ Cordoba/ Leon/ Toledo/ Alhambra
SKODA	Octavia
VOLKSWAGEN	Golf/ Bora/ Beetle/ Passat

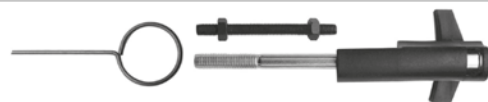

AL010087

169.70€

Kit comando de motor AUDI

Marca	Modelo	Motorização
AUDI	A4	3,2FSI
	A6	2,4
	A6	2,4quattro
	A6	3,2FSI A)
	A8	3,2FSI A



AL010088

64.00€

Kit comando de motor a gasolina

Marca	Modelo	Motorização
AUDI	A3	1.4L/ 1.6 FSI
SKODA	Octavia	
VOLKSWAGEN	Polo/ Golf/ Golf Plus/ Jetta/ Passat/ Touran	



AN010202

22.00€

Chave de impacto especial XZN 3/4" para cubos rodas AUDI/ VOLKSWAGEN

Medida: M18

Comprimento: 105mm



AN010202B

10.80€

Chave de impacto XZN 1/2" AUDI/ VOLKSWAGEN

Especialmente concebida para o aperto dos parafusos que fixam o eixo traseiro

Medida: M18

Comprimento: 78mm



AI010108

19.50€

Ajustador do rolete tensionador

Marca	Modelo
AUDI	A4/ A6/ Cabrio
SEAT	Ibiza
SKODA	Superb
VOLKSWAGEN	Polo/ EOS/ Passat



AI010110 170.00€

Jogo sincronismo motor - grupo VAG

Marca	Modelo	Motorização	Ano
AUDI	A3	1.6FSI	2003-2006
	A3/ S3	1.8Turbo	1996-2003
	A4/ A6	1.8Turbo	1994-2006
	Cabriolet		1997-2000
SEAT	TT	1.8Turbo	1998-2006
	Ibiza	1.8Turbo	1999-2002
	Cordoba	1.8Turbo	
	Leon	1.8Turbo	1999-2005
SKODA	Toledo	1.8Turbo	1999-2005
	Octavia	1.8Turbo	1996-2005
	Octavia	1.8Turbo	2000-2005
VOLKSWAGEN	20V RS		
	Golf	1.6FSI	
	Touran	1.6FSI	
	Beetle	1.8Turbo	1999-2006
	Golf/ Bora	1.8Turbo	1997-2005



AL010202 6.00€

Pino fixação cambota - grupo VAS

Esta chave é equivalente à ferramenta especial VAG T10340

Marca	Modelo	Motorização
VOLKSWAGEN	Polo/ Golf/ Golf VI	1.4/1.6TSI/FSI
	Cabrio/ Golf Plus/	
	Golf Variant/ Touran/ EOS/	
	Passat/ Jetta/ Scirocco/	
	Beetle/ Sharan/ Tiguan/	
	Caddy/ Caddy Maxi/ Fox	
AUDI	A3	1.4/1.6TSI/FSI
SEAT	Cordoba/ Ibiza	1.4/1.6TSI/FSI
SKODA	Fabia/ Roomster	1.4/1.6TSI/FSI



Códigos de motor: AWY/ AXU/ AZQ/ BAG/ BBM/ BKG/ BLF/ BLG/ BLN/ BLP/ BMD/ BME/ BMY/ BTS/ BWK/ BZG/ CAVA/ CAVB/ CAVC/ CAVD/ CAXA/ CEVA/ CGPA/ CGPB/ CHFA

AL010203 6.00€

Pino de fixação da cambota - grupo VAS

Esta chave é equivalente à ferramenta especial VAG T400690

Marca	Motorização
AUDI/ SEAT/ SKODA/ VOLKSWAGEN	2.4/ 3.2FSI/ 3.0 V6 TDI/ 4.2 V8 TDI/ 1.4/ 1.6 TSI/FSI

Código de motor: BGP/ BGQ/ CBUA/ CBTA



AL010225 70.00€

Kit comando motores VOLKSWAGEN

Modelo	Motorização	Ano
Transporter	2.4T4	1995>2003
Código de motor: AAB/ AJA		
Transporter	2.5TDI	1995>2003
Código de motor: ACV/ AHY/ AJT/ AUF/ AXG/ AXL/ AYC		
Crafter	2.5TDI	2006 >2012
Código de motor: BJJ/ BJL/ BJL/ BJM		

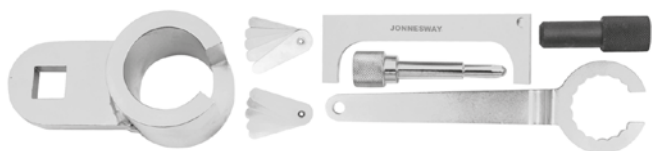

ME010001 345.00€

Jogo de guias para montagem de mordentes suspensão

Composição:

Ref.	Compr. (mm)
329-01	449/50
329-02	45
329-03	43
329-04	41
329-05	39
329-06	35/36
329-07	48
329-08	54
329-09	46/47



ME010007 22.60€

Chave de montagem/ desmontagem da forqueta invertida

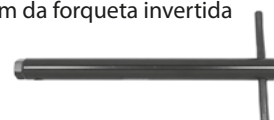

ME010009 9.30€

Saca do raspador da suspensão



ME010010 16.00€

Jogo de guias para casquilhos suspensão

Composição/ medidas (mm):
12,5; 14; 16 e 18



ME010012 26.80€

Guia para montagem/ desmontagem forqueta invertida



ME020001 29.90€

Removedor do rolamento da haste da direção

Abertura: 30-68mm



ME020002 50.50€

Ferramenta para instalação rolamento da direção



ME020003 245.00€

Extrator do rolamento do volante (guiador)



ME020005 72.10€

Guia para instalação do rolamento da direção



ME020006 211.00€

Dispositivo de compressão para instalação dos avanços



MG010001 26.80€

Saca cubo embraiagem/ polie alternador



MG01000

Chave fêmea da embraiagem



Ref.	Medida (mm)	Pinos	Preço
MG010002	34x59	2	17.00€
MG010003	41x59	2	17.00€
MG010004	39x72	2	19.60€
MG010005	46x72	2	19.60€
MG010006	46	3	19.60€

MG010008 25.00€

Ferramenta para mola de embraiagem

Para motores 50 a 250cc com polie de \varnothing 125 a 155mm



MG010009 33.00€

Ferramenta para mola de embraiagem

Para motores 50 a 250cc com polie de \varnothing 125 a 155mm



MG020001 30.00€

Corta corrente

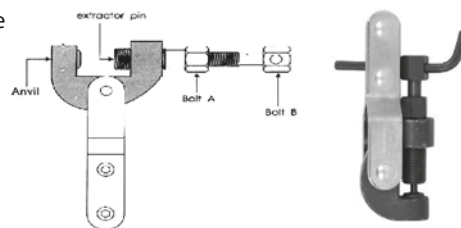

MG020003 67.00€

Corta/ rebitador da corrente



MG020004 10.00€

Alicate para o elo de fecho



MG020006 13.40€

Saca do elo de fecho



MG020007 48.40€

Kit limpeza da corrente



MG020008 12.40€

Escova limpa correntes



MI010014 18.60€

Saca válvulas do motor



MI010016 39.20€

Removedor/ instalador do pino do pistão

Medidas (mm):

Pistões: 40 a 100
Pinos: 12 a 25



MI010017

19.00€

Instalador dos segmentos do pistão



MI010018

17.50€

Protetor em alumínio para torno



MI010019

154.50€

Ferramenta para abertura/ separação carter



MI010020

22.70€

Ferramenta para montagem/ desmontagem dos casquilhos dos amortecedores



MI010021

20.00€

Saca para volante magnético



MI020001

10.50€

Chaves para jets 6 e 8mm



MI020002

16.00€

Jogo de chaves para carburadores FCR



MI020004

22.00€

Medidor do nível da cuba



MN020004

6.50€

Protetor de jantes



MN020005

4.10€

Descolador de pneus



MT010001

7.70€

Oleador de cabos

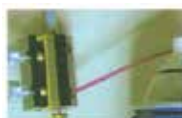

MT010002

40.00€

Ferramenta de furação da fêmea e parafuso de segurança



MT010003

113.00€

Cavalete para roda traseira



MT010004

104.00€

Suporte central universal



MT010005

19.50€

Ferramenta de retenção universal



MT010006

21.50€

Fixador centro da embraiagem



MT010007

31.90€

EZ-ROLL



MT010008

8.00€

Gancho para molas



AB010001 39.50€

Kit de 10 peças para montagem de vidros



AB010002 67.00€

Kit de remoção para vidros parabrisas



AB010002-A 13.00€

Bobine de arame para remoção de vidros - 15m



AB010017 16.50€

Faca parabrisas



AB0100

Lâmina em aço para faca parabrisas



Ref.	Medida	Preço
AB010018	3/4"	1.70€
AB010019	1"	1.60€
AB010020	1-1/2"	1.60€

AB010026S 27.50€

Removedor de frisos e plásticos



AB010041 38.00€

Jogo de 12 chaves para remoção de painéis



AB010042 142.00€

Espelho com luz auxiliar para reparação de mossas



AB010043 52.00€

Espelho auxiliar para reparação de mossas



AB020002 17.50€

Ventosa simples para vidros



AB020003 42.50€

Ventosa dupla para vidros



AB020009 39.20€

Ventosa dupla articulada para vidros

Estrutura em alumínio
Ventosas: ø115mm



AB020010 59.00€

Ventosa tripla para vidros

Estrutura em alumínio
Ventosas: ø123mm
Capacidade: 35 kg/100 kg



AB020015 6.50€

Jogo de ventosas para colocar vidros



AB020019 34.50€

Jogo de 6 ventosas
Para auxílio durante a colagem de frisos, vidros, etc



AB030014 8.40€

Ferramenta para colocação borrachas nos vidros



AB030028 3.90€

Chave para cavilhas e encaixes plásticos



AB030041 4.20€

Chave para cavilhas e encaixes plásticos



AB030043 4.30€

Chave para cavilhas e encaixes plásticos

Encaixe em "V"



AB030046 4.20€

Chave para cavilhas e encaixes plásticos

Encaixe de 8mm



AB030047 3.30€

Chave para cavilhas e encaixes plásticos

Encaixe de 6mm



AB030048 6.00€

Chave para cavilhas e encaixes plásticos



AB030060 37.00€

Jogo de 2 alicates para molas plásticas



AB030068A 26.50€

Alavanca de chapeiro

Medida: 380mm



AB030068C 34.00€

Alavanca de chapeiro

Medida: 900mm



AB030068D 30.00€

Alavanca de chapeiro

Medida: 750mm



AB030068F 19.00€

Alavanca de chapeiro

Medida: 450mm



AB030069A 19.60€

Cunha de chapeiro

Medida: 125mm



AB030069B 25.20€

Cunha de chapeiro

Medida: 137mm



AB030069C 11.50€

Cunha de chapeiro

Medida: 92mm



AB030069E 7.00€

Cunha de chapeiro

Medida: 48mm



AB030070B 19.80€

Encontrador de dupla face



AB030070C 17.00€

Encontrador curvo



AB030070D 23.40€

Encontrador tipo vírgula



AB030089 124.00€

Jogo de 7 encontradores para alumínio em polietileno de alta densidade



AB030100 52.00€

Martelo para alumínio com acessórios



AB030071 31.00€

Martelo de cabeça redonda serrilhada



M10110 21.50€

Martelo de cabeça plana redonda e pena pontiaguda



M10210A 18.00€

Martelo de cabeça plana redonda e pena curva



M10210B 17.00€

Martelo de cabeça plana redonda e pena direita



M10410A 23.00€

Martelo de puxar com cabeça redonda plana e quadrada rendilhada picotada



M10410B 23.50€

Martelo de puxar com cabeça redonda plana e quadrada rendilhada normal



AG010023 9.90€

Base para lixa em plástico ABS

Dimensões: 106x212mm



AG010024 27.00€

Armação flexível para lima de chapeiro

Para limas de 355mm



AG010024

Lima para AG010024

Ref.	Serra	Compr.	Preço
AG010024-1	9	14"/355mm	27.00€
AG010024-2	12	14"/355mm	32.00€



AG010030A

Jogo de martelos e encontradores

140.00€



AG010185

Alicate de rebordear

84.00€



AG010055

Desandador de percussão com acessórios

19.50€



AG010055-B

Jogo de 4 bits para AG010055

2.50€

Composição:

Fenda: 8 e 10mm

Philips: PH2 e PH3

AE310003

Jogo de tira mossas

79.50€



AE330004

Pinça de chapeiro uni-direcional

Capacidade: 3t

65.00€



AE330005

Pinça de chapeiro bi-direcional

Capacidade: 2t (transversalmente)
3t (longitudinalmente)

65.00€



AE330008

Pinça de chapeiro bi-direcional

Capacidade: 2t (puxar cruzado)
3t (puxar direito)

51.00€



AE330009

114.00€

Pinça de chapeiro tipo alicate uni-direcional
Capacidade: 3t



AE330013

120.00€

Pinça de chapeiro bi-direcional
Capacidade: 3t (transversalmente)
5t (longitudinalmente)



AE330015

214.00€

Pinça de chapeiro bi-direcional de 2 pontos
Capacidade: 5t



AE330016

41.50€

Gancho para união de corrente
Capacidade: 6t



AE330030

79.50€

Ponto fixo de puxar
Capacidade: 5t



AE330034

157.00€

Pinça de chapeiro de posição variável até 90°
Capacidade: 5t



AE330035

85.00€

Pinça de chapeiro
Capacidade: 5t



AG010138

19.00€

Desandador de percussão com acessórios



AG010138-B

6.00€

Jogo de 13 bits para AG010138

Chapeiro

AG010140

11.00€

Encontrador múltiplo



AG010141

55.00€

Punho para chapeiro com pontas intermutáveis



AG010142

51.00€

Martelo para chapeiro com pontas intermutáveis



AG010143

56.00€

Punho com punções e escopros intermutáveis



AL010113 30.00€

Chave de 1/2" para rodar cambota

Aplicação: SCANIA

AL010114 42.00€

Chave de 1/2" para alinhar cambota

Aplicação:

Marca Motorização

MERCEDES 6.8/ 10 cilindros

MAN 12 cilindros

AL010116 50.00€

Chave de 11 dentes para alinhar cambota

Medida: Parafuso hexagonal de 24mm

Aplicação: DAF 65CF/ 75CF/ 85CF/ 95XF/ CF75/ CF85/ F65/ F75/ F85/ F95/ XF95

AL010117 28.00€

Chave de 1/2" para alinhar cambota

Aplicação: DAF XF105 euro

AN010187 160.00€

Alicata para cintas de travões

Aplicação: VOLVO

AI010153 18.00€

Chave sensor de posição com 8 faces de 1/2"

Não utilizar com máquinas pneumáticas

Medida: 27mm

Comprimento: 60mm

Aplicação: MERCEDES Actos/ série SK/ MAN/ SCANIA

AI020164 28.00€

Chave para válvula eletromagnética com 8 faces de 3/4"

Medida: 38mm

Comprimento: 100mm

Aplicação: SCANIA

AI050135 130.00€

Jogo de chaves de copo para filtros - pesados

Composição:

Chave 6 faces 36mm

Chave 15 faces 74mm

Chave 15 faces 106mm

Chave 15 faces 107mm

Chave 15 faces 108mm

Chave 18 faces 108mm

Chave 18 faces 135mm

Chave de cinta Ø 160mm

Chave 21mm

AI050172 143.00€

Chave de filtros ajustável de 1/2"

Medida: 104-150mm

AN010235 58.50€

Chave de 3/4" para instalação/ remoção de fêmea embraiagem

Diâmetro interno: 64mm

Diâmetro externo: 79mm

Aplicação: SCANIA

AN010237 115.00€

Extrator para articulações tirante de travões

Haldex

AN040062 31.00€

Chave montagem/ desmontagem de injetores

Aplicação: SCANIA/ MERCEDES/ MAN

AN040066 157.00€

Saca rótulas

Medida: 39mm

Aplicação: SCANIA/ MERCEDES/ MAN/ HINO

AN040105 133.00€

Chave para roda traseira com 8 faces de 1"

Medida: 100mm

Aplicação: SCANIA

AN040200 102.00€

Chave cubo para roda dianteira de 1"

Medida: 80mm

Aplicação: SCANIA

AG01016

Chave de rodas dupla

Ref.	Medida (mm)	Diâmetro travessão (mm)	Preço
AG010168	30x32	19 com 600	44.00€
AG010169	32x33	19 com 600	43.50€



AI050110

44.00€

Chave de filtros de corrente

 Comprimento da corrente: 520mm
 Filtros: 60-165mm

AN04005
Chave para remoção da tampa do cubo da roda traseira

Ref.	Medida (mm)	Preço
AN040055	111	125.00€
AN040056	120	125.00€

AB030076
Molas de plástico

Ref.	Quant. Embl.	Preço
AB030076-01	300	17.00€
AB030076-02	300	17.00€
AB030076-03	200	17.00€
AB030076-05	150	14.80€
AB030076-06	150	14.80€
AB030076-07	200	17.00€
AB030076-11	200	17.00€
AB030076-13	200	17.00€
AB030076-14	100	18.00€
AB030076-15	100	18.00€
AB030076-17	100	18.00€
AB030076-18	200	17.00€
AB030076-20	200	17.00€
AB030076-21	100	18.20€
AB030076-24	100	18.20€
AB030076-26	100	21.50€
AB030076-27	100	21.50€
AB030076-28	100	21.50€
AB030076-30	100	18.00€
AB030076-32	100	18.00€
AB030076-34	200	31.20€

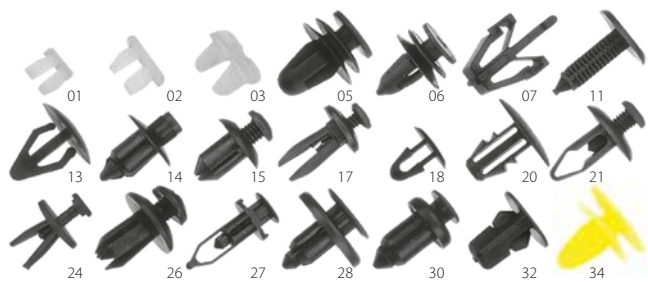
AB030076-00

66.00€

Jogo de 21 tipos de molas com 20 peças de cada
 Caixa plástica

AI020158

85.00€

Jogo de 150 anilhas de cobre para injetores com 15 medidas
Composição:

 13,85x7,3x1,4; 14,60x7,5x1,3; 14,60x7,5x3,0; 15x7x2;
 15x7,5x1; 15x7,5x1,5; 15x7,5x2; 15x7,5x2,5; 15x7,5x3;
 15,5x7,5x2; 16x7,5x1,5; 16x7,5x1,7; 16x7,5x2; 16x7,4x2
 e 20x9,4x0,9

AR030022

59.00€

Jogo de 530 terminais auto com 18 tipos

AR030024

29.80€

Jogo de 270 vedantes para sistemas A/C
Composição:

 4,47x1,78; 5,28x1,78; 6,07x1,78; 6,80x1,90; 7,65x1,78;
 8x2; 8,80x1,90; 9,25x1,78; 10,82x1,78; 10,77x2,62;
 12x2; 13x2; 13,95x2,62; 14x2; 15x2; 15,54x2,62;
 17,17x1,78 e 20,22x3,53



JONNESWAY®

Ferramentas Profissionais

• Manuais • Pneumáticas •

específicas para automóvel, motociclos e pesados





JONNESWAY®

Ferramenta Pneumática



**Ferramenta
pneumática**

**Acessórios
para redes de
ar comprimido**



JAI-1024

160.00€

Máquina compacta de impacto de 1/2"

Caraterísticas:

Rotações em vazio:	10 000rpm
Torque trabalho:	510Nm
Torque máximo:	570Nm
Comprimento:	99mm
Peso:	1 400g
Consumo ar:	127l/min
Pressão de funcionamento:	6,2bar
Ruído:	97dB



JAI-1024-RK

9.90€

Kit de reparação para JAI-1024

JAI-1124

172.00€

Máquina compacta de impacto de 1/2"

Máquina ultra leve em compósito com mecanismo de 2 percutores e 3 velocidades de aperto e 1 velocidade de desaperto (potência máxima). Cobertura frontal em liga alumínio resistente.

Caraterísticas:

Rotações em vazio:	9 500rpm
Torque trabalho:	560Nm
Torque máximo:	620Nm
Comprimento:	112mm
Peso:	1 150g
Consumo ar:	136l/min
Pressão de funcionamento:	6,2bar
Ruído:	99,9dB



BREAKAWAY

torque 1 100Nm

JAI-1124-RK

11.50€

Kit de reparação para JAI-1124

JAI-1114

180.00€

Máquina de impacto de 1/2"

Máquina em compósito preparada para trabalho intensivo com mecanismo de 2 percutores.

Caraterísticas:

Rotações em vazio:	9 500rpm
Torque trabalho:	745Nm
Torque máximo:	935Nm
Comprimento:	190mm
Peso:	2 300g
Consumo ar:	207l/min
Pressão de funcionamento:	6,2bar
Ruído:	99,2dB



JAI-1114-RK

13.00€

Kit de reparação para JAI-1114

JAI-1232K

145.00€

Máquina para remoção de velas de incandescência de 1/4" com kit de chaves

Máquina com comutador de direção incorporado no botão de acionamento, permitindo efetuar a mudança de direção só com uma mão. 4 Posições reguláveis para 20; 30; 40 e 45Nm

Caraterísticas:

Rotações em vazio:	11 000rpm
Torque:	20-45Nm
Comprimento:	180mm
Peso:	800g
Consumo ar:	150l/min
Pressão de funcionamento:	6,2bar
Ruído:	102dB

Acessórios:

Chaves caixa longas: 8; 9; 10; 11 e 12mm
Cardan
Extensão



JAI-1232-RK

12.50€

Kit de reparação para JAI-1232

JAI-6202K

190.00€

Máquina de impacto de 1/2" com kit de chaves

Máquina com mecanismo pin clutch.

Caraterísticas:

Rotações em vazio:	7 000rpm
Torque trabalho:	516Nm
Peso:	2 700g
Interior mangueira:	10mmø

Acessórios:

Chaves: 9; 10; 11; 13; 14; 17; 19;
22; 24 e 27mm
Extensão: 75mm
Chave hexagonal: 4mm
Kit manutenção



JAI-6202-RK

54.50€

Kit de reparação para JAI-6202

JAI-0501K

238.00€

Máquina de impacto de 1/2" com kit de chaves

Máquina com mecanismo de 2 percutores.

Caraterísticas:

Rotações em vazio: 7 000rpm
 Torque máximo: 610Nm
 Comprimento: 190mm
 Peso: 2 660g
 Interior magueira: 10mmø



Acessórios:



Chaves: 9; 10; 11; 13; 14; 17; 19;
 22; 24 e 27mm
 Extensão: 75mm
 Chave hexagonal: 4mm
 Kit manutenção
 Mala

JAI-0501-RK

17.50€

Kit de reparação para JAI-0501

JAI-1054

199.00€

Máquina de impacto de 1/2"

Máquina para trabalho intensivo com mecanismo de 2 percutores.

Caraterísticas:

Rotações em vazio: 8 000rpm
 Torque trabalho: 780Nm
 Torque máximo: 920Nm
 Comprimento: 186mm
 Peso: 2 560g
 Interior mangueria: 13mmø
 Consumo ar: 119l/min
 Ruído: 90dB



JAI-1054-RK

22.00€

Kit de reparação para JAI-1054

JAI-0963

221.00€

Máquina de impacto de 3/8"

Máquina em compósito com mecanismo de 2 percutores.

Caraterísticas:

Rotações em vazio: 11 500rpm
 Torque trabalho: 410Nm
 Torque máximo: 480Nm
 Comprimento: 146mm
 Peso: 1 100g
 Interior mangueria: 10mmø
 Consumo ar: 127l/min
 Ruído: 93,5dB



JAI-0963-RK

15.40€

Kit de reparação para JAI-0963

JAI-6266

80.00€

Máquina de impacto de 3/8" (10mm)

Caraterísticas:

Rotações em vazio: 10 000rpm
 Torque máximo: 102Nm
 Peso: 1 100g
 Interior mangueria: 10mmø



JAI-6266-RK

3.50€

Kit de reparação para JAI-6266

JAI-0926

575.00€

Máquina de impacto de 3/4"

Máquina em compósito com mecanismo de 2 percutores.

Caraterísticas:

Rotações em vazio: 5 750rpm
 Torque trabalho: 1 350Nm
 Torque máximo (aperto): 1 148Nm
 Torque máximo (desaperto): 1 626Nm
 Peso: 3 150g
 Interior mangueria: 13mmø
 Consumo ar: 195l/min



JAI-0926-RK

38.50€

Kit de reparação para JAI-0926

JAI-0936

562.00€

Máquina de impacto de 3/4"

Máquina em compósito preparada para trabalho intensivo com mecanismo de 2 percutores.

Caraterísticas:

Rotações em vazio: 6 500rpm
 Torque trabalho: 1 620Nm
 Torque máximo: 2 025Nm
 Comprimento: 225mm
 Peso: 1 940g
 Interior mangueria: 13mmø
 Consumo ar: 190l/min
 Ruído: 90,5dB



JAI-0936-RK

57.00€

Kit de reparação para JAI-0936



JAI-6212K 373.00€

Máquina de impacto de 3/4" com kit de chaves
Máquina com mecanismo pin clutch.

Caraterísticas:

- Rotações em vazio: 4 800rpm
- Torque máximo: 1 086Nm
- Peso: 4 900g
- Interior mangueira: 13mmø



Accessórios:



- Chaves: 26-38mm
- Extensão: 75mm
- Chaves hexagonais: 4 e 5mm
- Kit manutenção
- Mala

JAI-6212-RK 17.70€

Kit de reparação para JAI-6212

JAI-6211 355.00€

Máquina de impacto de 3/4" (19mm)
Máquina com mecanismo de 2 percutores.

Caraterísticas:

- Rotações em vazio: 6 500rpm
- Torque máximo: 1 016Nm
- Peso: 4 550g
- Interior mangueira: 13mmø



JAI-6211-RK 32.00€

Kit de reparação para JAI-6211

JAI-1206L 775.00€

Máquina de impacto de 3/4"

Máquina para trabalho intensivo com veio longo e mecanismo de 2 percutores.

Caraterísticas:

- Rotações em vazio: 5 500rpm
- Torque trabalho: 2 100Nm
- Torque máximo: 2 300Nm
- Comprimento: 465mm
- Peso: 6 400g
- Interior mangueira: 19mmø
- Consumo ar: 212l/min
- Ruído: 106dB



JAI-1206L-RK 53.00€

Kit de reparação para JAI-1206

JAI-0938 645.00€

Máquina de impacto de 1"

Máquina em compósito para trabalho intensivo com mecanismo de 2 percutores.

Caraterísticas:

- Rotações em vazio: 6 500rpm
- Torque trabalho: 1 740Nm
- Torque máximo: 2 150Nm
- Comprimento: 230mm
- Peso: 4 100g
- Consumo ar: 190l/min
- Pressão de funcionamento: 6,2bar
- Ruído: 190,5dB



JAI-0938-RK 55.50€

Kit de reparação para JAI-0938

JAI-1138 699.00€

Máquina de impacto de 1"

Máquina de veio curto com mecanismo de 2 percutores.

Caraterísticas:

- Rotações em vazio: 5 000rpm
- Torque trabalho: 2 430Nm
- Torque máximo: 2 712Nm
- Comprimento: 346mm
- Peso: 8 200g
- Interior mangueira: 19mmø
- Consumo ar: 255l/min
- Ruído: 100dB



JAI-1138-RK 89.00€

Kit de reparação para JAI-1138/ JAI-1138L

JAI-1138L 745.00€

Máquina de impacto de 1"

Máquina de veio longo com mecanismo de 2 percutores.

Caraterísticas:

- Rotações em vazio: 5 000rpm
- Torque trabalho: 2 430Nm
- Torque máximo: 2 712Nm
- Comprimento: 487mm
- Peso: 8 300g
- Interior mangueira: 19mmø
- Consumo ar: 255l/min
- Ruído: 100dB



JAI-1408 1 150.00€

Máquina de impacto pesados de 1"

Máquina de veio curto.

Caraterísticas:

- Rotações em vazio: 4 800rpm
- Torque trabalho: 3 270Nm
- Torque máximo: 3 520Nm
- Comprimento: 370mm
- Peso: 10 500g
- Consumo ar: 450l/min
- Pressão de funcionamento: 6,3bar
- Ruído: 105,5dB



JAI-1408-RK 73.50€

Kit de reparação para JAI-1408/ JAI-1408L

JAI-1408L 1 195.00€

Máquina de impacto pesados de 1"

Máquina de veio longo.

Caraterísticas:

Rotações em vazio: 4 800rpm
 Torque trabalho: 3 270Nm
 Torque máximo: 3 520Nm
 Comprimento: 570mm
 Peso: 11 900g
 Consumo ar: 450l/min
 Pressão de funcionamento: 6,3bar
 Ruído: 105,5dB



JAR-1012 77.00€

Roquete pneumático de 1/4"

Caraterísticas:

Rotações em vazio: 230rpm
 Torque máximo: 40Nm
 Comprimento: 140mm
 Peso: 469g
 Interior mangueira: 10mmø
 Consumo ar: 338l/min



JAR-1012-RK 29.50€

Kit de reparação para JAR-1012

JAR-1013 79.00€

Roquete pneumático de 3/8"

Caraterísticas:

Rotações em vazio: 230rpm
 Torque máximo: 40Nm
 Comprimento: 140mm
 Peso: 469g
 Interior mangueira: 10mmø
 Consumo ar: 338l/min



JAR-1013-RK 30.00€

Kit de reparação para JAR-1013

JAR-1094 100.00€

Roquete pneumático de 1/2"

Caraterísticas:

Rotações em vazio: 170rpm
 Torque máximo: 100Nm
 Comprimento: 275mm
 Peso: 1 400g
 Interior mangueira: 10mmø
 Consumo ar: 113l/min
 Ruído: 87dB



JAR-1094-RK 33.00€

Kit de reparação para JAR-1094

JAR-6309AK 127.00€

Roquete pneumático de 1/2" com kit de chaves

Caraterísticas:

Rotações em vazio: 170rpm
 Torque máximo: 100Nm
 Comprimento: 275mm
 Peso: 1 400g
 Interior mangueira: 10mmø



Acessórios:

Chaves: 9; 10; 11; 13; 14; 17 e 19mm
 Extensão: 75mm
 União universal de 1/2"
 Bits e porta bits
 Mala



JAR-6309A-RK 24.50€

Kit de reparação para JAR-6309A

JAR-6310A 89.00€

Roquete pneumático de 3/8"

Caraterísticas:

Rotações em vazio: 170rpm
 Torque máximo: 100Nm
 Comprimento: 275mm
 Peso: 1 300g
 Interior mangueira: 10mmø



JAR-6310A-RK 24.50€

Kit de reparação para JAR-6310A

JAR-6310AK 139.00€

Roquete pneumático de 3/8" com kit de chaves

Caraterísticas:

Rotações em vazio: 170rpm
 Torque máximo: 100Nm
 Comprimento: 275mm
 Peso: 1 300g
 Interior mangueira: 10mmø



Acessórios:

Chaves: 9; 10; 11; 13; 14; 17 e 19mm
 Extensão: 75mm
 União universal de 3/8"
 Bits e porta bits
 Mala



JAR-1033 275.00€

Roquete pneumático combinado de 3/4" com kit de chaves

Caraterísticas:

Rotações em vazio: 180rpm
 Torque máximo: 107Nm
 Comprimento: 9,5mm
 Peso: 1 400g
 Interior mangueira: 10mmø



Accessórios:



Chaves: 8 a 19mm
 Adaptadores

JAR-1033-RK 67.00€

Kit de reparação para JAR-1033A

JAD-0413 105.00€

Berbequim reversível pneumático de 3/8"

Caraterísticas:

Rotações em vazio: 1 800rpm
 Motor: 0,4cv
 Capacidade da bucha: 10mm
 Comprimento: 210mm
 Peso: 950g
 Interior mangueira: 10mmø
 Consumo ar: 99l/min
 Vibração: 3,3M7S²
 Ruído: 80dB



JAD-0413-RK 10.10€

Kit de reparação para JAD-0413

JAD-1020 94.00€

Berbequim reversível pneumático de 1/2"

Caraterísticas:

Rotações em vazio: 800rpm
 Capacidade da bucha: 13mm (aperto com chave)
 Comprimento: 220mm
 Peso: 1 300g
 Interior mangueira: 10mmø



JAD-1020-RK 2.30€

Kit de reparação para JAD-1020



JAD-1021 104.00€

Berbequim pneumático angular de 3/8"

Caraterísticas:

Rotações em vazio: 1 900rpm
 Capacidade da bucha: 10mm (aperto com chave)
 Comprimento/ altura: 190x110mm
 Peso: 960g
 Interior mangueira: 10mmø
 Consumo ar: 280l/min



JAD-1021-RK 12.50€

Kit de reparação para JAD-1021

JAD-1027 114.00€

Berbequim reversível pneumático de 1/2"

Caraterísticas:

Rotações em vazio: 800rpm
 Capacidade da bucha: 13mm (aperto sem chave)
 Comprimento: 178mm
 Peso: 1 820g
 Interior mangueira: 10mmø



JAD-1027-RK 2.00€

Kit de reparação para JAD-1027

JAD-6252A 59.00€

Berbequim pneumático de 3/8"

Caraterísticas:

Rotações em vazio: 2 500rpm
 Capacidade da bucha: 9,5mm (aperto com chave)
 Comprimento: 228mm
 Peso: 900g
 Interior mangueira: 10mmø



JAD-6252A-RK 3.60€

Kit de reparação para JAD-6252

JAB-1017 88.00€

Aparafusadora pneumática reversível de 1/4"

Caraterísticas:

Rotações em vazio: 1 800rpm
 Capacidade da bucha: 1/4"
 Comprimento: 190mm
 Peso: 1 100g
 Interior mangueira: 10mmø



JAB-1017-RK 1.90€

Kit de reparação para JAB-1017

JAB-1018

102.00€

Aparafusadora pneumática reversível de 1/4"

Caraterísticas:

Rotações em vazio: 800rpm
 Capacidade da bucha: 1/4"
 Comprimento: 226mm
 Peso: 1 300g
 Interior mangueira: 10mmø



JAB-1018-RK

1.65€

Kit de reparação para JAB-1018

JAB-7003A

112.00€

Aparafusadora pneumática reversível de 1/4"

Caraterísticas:

Rotações em vazio: 1 800rpm
 Capacidade da bucha: 1/4"
 Comprimento: 254mm
 Peso: 1 140g
 Interior mangueira: 10mmø



JAB-7003A-RK

4.20€

Kit de reparação para JAB-7003A

JAD-1015K

310.00€

Máquina pneumática de descravar pontos com kit de acessórios

Caraterísticas:

Rotações em vazio: 1 800rpm
 Capacidade de furo: 8mm
 Comprimento: 254mm
 Peso: 2 100g
 Interior mangueira: 10mmø



Acessórios:



Chave hexagonal: 2,5mm
 Brocas
 Lubrificador
 Ligador: 1/4"x1/4"
 Mala

JAD-1015-RK

2.40€

Kit de reparação para JAD-1015K

JAZ-7207

69.00€

Jogo de 5 brocas para máquina descravar

Aplicável aos modelos: JAD-1015/ JAD-6246

Caraterísticas:

Brocas em HSS e cobalto
 Diâmetro: 6,5mmø



JAG-0903-MS

12.50€

Jogo de buris

Aplicável aos modelos:

JAG-0903/ JAG-0906/ JAG-0913/ JAG-0923/ JAG-0925/ JAG-0955



JAG-0906RMK

75.00€

Retificadora pneumática de 1/4" com kit de acessórios

Caraterísticas:

Rotações em vazio: 22 000rpm
 Capacidade da pinça: 6mm
 Potência: 0,4Kw
 Comprimento: 175mm
 Peso: 490g
 Interior mangueira: 10mmø



Acessórios:

Buris: 6mm (1/4")
 Buris: 3mm (1/8")
 Chaves
 Redução: 3mm (1/8")
 Mala



JAG-0906RMK-RK

6.90€

Kit de reparação para JAG-0906RMK

JAG-0913RMK

93.00€

Retificadora pneumática angular de 1/4" com kit acessórios

Caraterísticas:

Rotações em vazio: 18 000rpm
 Capacidade da pinça: 6mm
 Potência: 0,21Kw
 Comprimento: 155mm
 Peso: 490g
 Interior mangueira: 10mmø



Acessórios:

Buris: 6mm (1/4")
 Buris: 3mm (1/8")
 Chaves
 Redução: 3mm (1/8")
 Mala



JAG-0913RMK-RK

5.20€

Kit de reparação para JAG-0913RMK



JAG-0923RM

47.00€

Mini retificadora pneumática de 1/4"

Caraterísticas:

Rotações em vazio: 25 000rpm
 Capacidade da pinça: 6mm
 Potência: 0,5hp
 Comprimento: 170mm
 Peso: 700g
 Consumo ar: 76l/min
 Pressão de funcionamento: 6,2bar
 Ruído: 97dB



JAG-0923RM-RK

5.40€

Kit de reparação para JAG-0923RM

JAG-0925RM

48.00€

Retificadora pneumática de 1/4"

Caraterísticas:

Rotações em vazio: 22 000rpm
 Capacidade da pinça: 6mm
 Potência: 0,5hp
 Comprimento: 170mm
 Peso: 700g
 Consumo ar: 113l/min
 Pressão de funcionamento: 6,2bar
 Ruído: 97dB



JAG-0925RM-RK

16.50€

Kit de reparação para JAG-0925RM

JAG-0955RM

80.00€

Retificadora pneumática de 1/4"

Caraterísticas:

Rotações em vazio: 22 000rpm
 Capacidade da pinça: 6mm
 Potência: 0,5hp
 Comprimento: 260mm
 Peso: 700g
 Consumo ar: 113l/min
 Pressão de funcionamento: 6,2bar
 Ruído: 97dB



JAG-0955RM-RK

6.30€

Kit de reparação para JAG-0955RM

JAG-6638

135.00€

Rebarbadora pneumática angular de 125mm

Caraterísticas:

Rotações em vazio: 11 000rpm
 Dimensão do disco: 125mm
 Potência: 0,7Kw
 Comprimento: 230mm
 Peso: 1 800g
 Interior mangueira: 10mmø
 Vibração do punho: 6,45m/s²
 Ruído: 86dB



JAG-6638-RK

64.00€

Kit de reparação para JAG-6638

JAG-6639

280.00€

Rebarbadora pneumática angular de 180mm

Caraterísticas:

Rotações em vazio: 7 000rpm
 Dimensão do disco: 180mm (7")
 Potência: 1,4Kw
 Comprimento: 343mm
 Peso: 3 100g
 Interior mangueira: 10mmø



JAG-6639-RK

82.00€

Kit de reparação para JAG-6639

JAS-6505

120.00€

Lixadora de disco de 180mm

Caraterísticas:

Rotações em vazio: 4 500rpm
 Dimensão do disco: 178mm
 Rosca do veio: 5,8" (11UNC)
 Comprimento: 406mm
 Peso: 2 500g
 Interior mangueira: 10mmø



JAS-6505-RK

5.10€

Kit de reparação para JAS-6505

JAS-6551

131.00€

Lixadora de disco de 180mm

Caraterísticas:

Rotações em vazio: 2 500rpm
 Dimensão do disco: 178mm
 Rosca do veio: 5,8" (11UNC)
 Comprimento: 406mm
 Peso: 2 500g
 Interior mangueira: 10mmø



JAS-6551-RK

5.15€

Kit de reparação para JAS-6551



JAS-6552

125.00€

Polidora pneumática de 180mm

Caraterísticas:

Rotações em vazio: 2 500rpm
 Dimensão do disco: 178mm
 Peso: 2 800g
 Interior mangueira: 10mmø
 Consumo ar: 260l/min



JAS-6552-RK

16.00€

Kit de reparação para JAS-6552

JAS-0010

212.00€

Lixadora com base triangular em vinil

Caraterísticas:

Rotações em vazio: 9 000rpm
 Dimensão da base: 93x132mm
 Interior mangueira: 10mmø
 Consumo ar: 260l/min



JAS-0010-RK

20.00€

Kit de reparação para JAS-0010

JAS-0010-41

19.40€

Base para lixadora JAS-0010

Dimensão da base: 93x132mm



JAS-0413

115.00€

Lixadora orbital angular

Máquina em compósito

Caraterísticas:

Rotações em vazio: 15 000rpm
 Dimensão do disco: 76mm
 Motor: 0,4cv
 Comprimento: 125mm
 Peso: 720g
 Interior mangueira: 10mmø
 Consumo ar: 99l/min
 Vibração: 6,3m/s²
 Ruído: 80dB



JAS-0413-RK

9.50€

Kit de reparação para JAS-0413

JAS-0423K

147.00€

Polidora orbital angular

Máquina em compósito

Caraterísticas:

Rotações em vazio: 2 100rpm
 Dimensão do disco: 76mm
 Motor: 0,4cv
 Comprimento: 135mm
 Peso: 770g
 Consumo ar: 99l/min
 Pressão de funcionamento: 6,2bar
 Vibração: 2,3m/s²
 Ruído: 78dB



JAS-0423-RK

20.00€

Kit de reparação para JAS-0423

JAS-1021-6HE(2.5)

185.00€

Lixadora orbital angular com base em vinil aderente com 6"

Máquina em compósito

Caraterísticas:

Rotações em vazio: 12 000rpm
 Dimensão do disco: 150mm
 Órbita: 2,5mm
 Peso: 960g
 Interior mangueira: 10mmø
 Consumo ar: 170l/min



JAS-1021-6HE-RK

9.20€

Kit de reparação para JAS-1021-6HE

JAS-1206-6HE

294.00€

Lixadora orbital para ligação a central de aspiração com base em vinil aderente com 6"

Máquina em compósito

Caraterísticas:

Rotações em vazio: 12 000rpm
 Dimensão do disco: 150mm
 Órbita: 5mm
 Interior mangueira: 10mmø



JAS-1206-6HE-RK

43.00€

Kit de reparação para JAS-1206-6HE

JAS-1206-6HP

47.00€

Base com velcro para lixadora JAS-1206/ JAS-1207 com 6"



JAS-1207-6HE 370.00€

Lixadora orbital com auto aspiração com base em vinil aderente com 6"

Máquina em compósito

Caraterísticas:

Rotações em vazio: 12 000rpm

Dimensão do disco: 150mm

Órbita: 5mm

Interior mangueira: 10mmø

Saco para recolha de pó



JAS-1207-6HE-RK 43.00€

Kit de reparação para JAS-1207-6HE

JAS-1206-6HP 47.00€

Base com velcro para lixadora JAS-1206/ JAS-1207 com 6"

JAS-1031-6HE 199.00€

Lixadora orbital com base em velcro com 6"

Máquina em compósito

Caraterísticas:

Rotações em vazio: 10 000rpm

Dimensão do disco: 150mm

Órbita: 5mm

Peso: 1 040g

Interior mangueira: 10mmø



JAS-1031-6HE-RK 66.00€

Kit de reparação para JAS-1031-6HE

JAS-1031-6VE-RK 54.00€

Kit de reparação para JAS-1031-6VE

JAS-1031-6HP 19.00€

Base em velcro para lixadora JAS-1031/ JAS 6535-6HE

JAS-1231-HE 360.00€

Lixadora retangular com base em vinil aderente para ligação a central de aspiração

Máquina em compósito

Caraterísticas:

Dimensão da base: 75x110mm

Peso: 750g

Interior mangueira: 10mmø

Consumo ar: 481l/min



JAS-1231-HE-RK 39.00€

Kit de reparação para JAS-1231-HE

JAS-6531 129.00€

Lixadora retangular estreita

Máquina em compósito

Caraterísticas:

Movimentos/ minuto: 2 500

Dimensão da base: 63,5x407mm

Comprimento: 406mm

Peso: 3 100g

Interior mangueira: 10mmø

Consumo ar: 226l/min

Ruído: 93,3dB



JAS-6531-RK 2.40€

Kit de reparação para JAS-6531

JAS-6535-5HE 182.00€

Lixadora orbital com base em velcro com 5"

Máquina em compósito

Caraterísticas:

Rotações em vazio: 10 000rpm

Dimensão do disco: 125mm

Órbita: 5mm

Peso: 1 040g

Interior mangueira: 10mmø



JAS-6535-5HE-RK 41.00€

Kit de reparação para JAS-6535-5HE

JAS-6535-5VE-RK 35.50€

Kit de reparação para JAS-6535-5VE

JAS-6535-6HE 167.00€

Lixadora orbital com base em velcro com 6"

Máquina em compósito

Caraterísticas:

Rotações em vazio: 10 000rpm

Dimensão do disco: 150mm

Órbita: 5mm

Peso: 1 040g

Interior mangueira: 10mmø



JAS-6535-6HE-RK 45.00€

Kit de reparação para JAS-6535-6HE

JAS-1031-6HP 19.00€

Base em velcro para lixadora JAS-1031/ JAS 6535-6HE



JA-6111

94.00€

Pistola de pintura tipo gravidade

Características:

Entrada ar:	1/4"
Capacidade copo nylon:	600 ml
Bico standard:	1,4mm
Interior mangueira:	10mmø

JA-6111
Kit de bico para pistola JA-6111

Ref.	Medida (mm)	Preço
JA-6111-NS13	1.3	36.50€
JA-6111-NS17	1.7	37.00€
JA-6111-NS20	2	38.00€

JA-6111K

205.00€

Jogo de pistola de pintura tipo gravidade e acessórios

Características:

Pistola:	JA-6111
Capacidade copo nylon:	250 e 600 ml
Bicos:	1,7 e 2mm
Interior mangueira:	10mmø
Kit de limpeza	
Mala	

JA-HVLP-1080GK

275.00€

Jogo de pistola de pintura HVLP e acessórios

Características:

Pistola:	JA-HVLP-1 080G
Capacidade copo nylon:	250 e 600ml
Bicos:	1,4; 1,7 e 2mm
Interior mangueira:	10mmø
Kit de limpeza	
Mala	

JA-HVLP-1080GD-N1.4

48.00€

Bico de 1.4 para pistola JA-HVLP-1 080g

JA-HVLP-300C (1.3)

158.00€

Pistola de pintura tipo gravidade

Características:

Entrada ar:	1/4"
Capacidade copo nylon:	600 ml
Bico standard:	1,3mm
Pressão ar:	2bar
Consumo ar:	481l/min
Peso:	545g
Interior mangueira:	10mmø

JA-HVLP-3000-NS17

61.00€

Kit bico 1.7 para pistola de pintura
JA-HVLP-3000-NS19

61.00€

Kit bico 1.9 para pistola de pintura
JA-300C-NS13

60.00€

Bico completo 1.3 para pistola de pintura JA-HVLP3000/ JA-HVLP300C
JA-LVLP-0303W

162.00€

Pistola de pintura para tintas à base de água tipo gravidade

Características:

Entrada ar:	1/4"
Capacidade copo nylon:	600 ml
Bico standard:	1,3mm
Interior mangueira:	10mmø

JA-LVLP-0303W-N

47.50€

Kit bico 1.3 para pistola de pintura
JA-LVLP-0303W-N18

48.50€

Kit bico 1.8 para pistola de pintura

JA-HVLP-6112

143.00€

Pistola de pintura tipo gravidade

Características:

Entrada ar:	1/4"
Capacidade copo nylon:	125 ml
Bico standard:	1mm
Pressão ar:	3bar
Consumo ar:	112l/min
Peso:	240g
Interior mangueira:	10mmø



ACC-609

20.00€

Regulador de ar 0-10 bar



JA-3806C

9.50€

Regulador de pressão para pistola de pintura

Aplicável à pistola JA-HVLP-6112



JA-3808A

9.70€

Separador de óleo/ água para pistolas de pintura



JA-0001RK

4.30€

Kit de reparação para pistola de pintura



AS-0026

9.80€

Kit de limpeza para pistolas de pintura com 12 peças



AS-0013A2

25.00€

Copo de alumínio para pistola de pintura tipo gravidade

Capacidade: 600ml



AS-001

Copo para pistola de pintura

Ref.	Capacidade (ml)	Preço
AS-0013	600	11.50€
AS-0015	250	8.30€



JA-300C-28

11.00€

Copo para pistola de pintura JA-HVLP-3000

Capacidade: 600ml
Tampa não incluída



AS-001

Tampa para copo de pistola de pintura

Ref.	Capacidade (ml)	Preço
AS-0013C	600	2.50€
AS-0015C	250	1.15€



JA-950

58.00€

Pistola de secagem para tintas à base de água



JA-950-04

3.00€

Filtro de rede para pistola JA-950

JA-960

180.00€

Suporte para 2 pistolas de secagem

Não inclui as pistolas



JAS-0452

185.00€

Lixadora de faixa larga

Máquina em compósito

Caraterísticas:

Rotações em vazio:	16 000rpm
Dimensão da base:	20x520mm
Comprimento:	430mm
Peso:	1 400g
Interior mangueira:	10mmø
Consumo ar:	113l/min
Vibração:	2,8m/s ²
Ruído:	95dB



JAS-0452-RK 28.50€

Kit de reparação para JAS-0452

JAS-6542 182.00€

Lixadora de faixa larga

Características:

 Rotações em vazio: 16 000rpm
 Dimensão da base: 20x20mm
 Comprimento: 360mm
 Peso: 1 200g
 Interior mangueira: 10mmø

JAS-6542-RK 16.00€

Kit de reparação para JAS-6542

JAS-6543 102.00€

Lixadora de faixa estreita

Características:

 Rotações em vazio: 16 000rpm
 Dimensão da base: 10x330mm
 Comprimento: 290mm
 Peso: 800g
 Interior mangueira: 10mmø

JAS-6543-RK 19.50€

Kit de reparação para JAS-6543

JAT-1020K 229.00€

 Serra/ lima pneumática de baixa vibração com kit de acessórios
 Mecanismo de baixa vibração

Características:

 Oscilação por minuto: 16 000bpm
 Curso: 25mm
 Peso: 960g
 Interior mangueira: 10mmø

Acessórios:

 Lâminas: T14, T18 e T24
 Limas
 Mala

JAT-1020-RK 51.00€

Kit de reparação para JAT-1020

Ferramenta pneumática
JAT-12F

Limas para JAT-1020

Ref.	Forma	Preço
JAT-12F1	triangular	5.80€
JAT-12F2	meia cana	6.20€
JAT-12F3	redonda	5.80€
JAT-12F4	chata	5.80€

JAT-20T

Serras para JAT-1020

Ref.	Dentes	Preço
JAT-20T14	14	4.10€
JAT-20T18	18	4.10€
JAT-20T24	24	4.10€

JAT-1041 163.00€

Assentador pneumático de válvulas

Características:

 Oscilação por minuto: 3 000bpm
 Capacidade máxima: 4,5mmø
 Comprimento: 153,5mm
 Peso: 1 550g
 Interior mangueira: 10mmø
 Consumo ar: 100l/min
 Ventosas: 16; 20; 30 e 35mm

JAT-1041-16S 15.50€

Jogo de 4 ventosas para JAT-1041

Características:

Medidas: 16; 20; 30 e 35mm

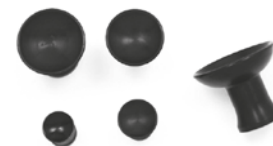
JAT-1011 130.00€

Serra pneumática de baixa vibração

Características:

 Oscilação por minuto: 11 000bpm
 Curso: 8mm
 Peso: 450g
 Interior mangueira: 10mmø
 Consumo ar: 90l/min
 Ruído: 86,8dB

JAT-1011-RK 25.00€

Kit de reparação para JAT-1011

JAT-6613 185.00€

Máquina pneumática de decapar

Caraterísticas:
 Diâmetro base: 105mm
 Rotações em vazio: 3.500 rpm
 Entrada ar: 1/4"
 Dimensões (comp/alt): 203x106mm
 Peso: 960g
 Consumo ar: 280l/min
 Ruído: 98dB



JAT-6676 106.00€

Serra pneumática

Caraterísticas:
 Capacidade de corte: 1,6mm (espessura aço)
 Oscilação por minuto: 10 000bpm
 Curso: 10mm
 Comprimento: 235mm
 Peso: 960g
 Interior mangueira: 10mmø



JAT-6676-RK 6.50€

Kit de reparação para JAT-6676

JAT-10T

Serras para JAT-6676 5 unidades

Ref.	Dentes	Compr. (mm)	Preço
JAT-10T18	18	75	12.30€
JAT-10T32	32	75	12.50€



JAT-6421 42.50€

Máquina de corte pneumática de discos com 3"

Caraterísticas:
 Rotações em vazio: 20 000rpm
 Peso: 1 040g
 Interior mangueira: 10mmø



JAT-6421-RK 2.20€

Kit de reparação para JAT-6421

JAT-6421-33 1.40€

Disco de serra para JAT-6421



JAT-6441K 127.00€

Faca pneumática com kit de acessórios

Caraterísticas:
 Oscilação por minuto: 22 000bpm
 Comprimento: 120mm
 Peso: 1 200g
 Interior mangueira: 10mmø

Acessórios:

Lâminas: 30; 35 e 57mm
 Mala



JAT-6441-RK 1.50€

Kit de reparação para JAT-6441

CF-K

Lâminas para JAT-6441K

Ref.	Compr. (mm)	Preço
CF-K-C	35	9.00€
CF-K-E	57	7.00€
CF-K-F	90	19.30€
CF-K-G	24	12.00€
CF-K-I	36	14.10€
CF-K-J	63	17.00€

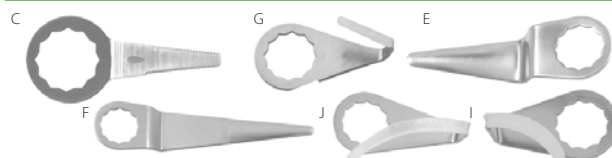

JAT-6952 82.00€

Tesoura pneumática direita

Caraterísticas:
 Oscilação por minuto: 2 300/ 2 500bpm
 Capacidade de corte: 1,2mm (espessura aço)
 Tamanho do corte: 5,5mm
 Comprimento: 255mm
 Peso: 1 000g
 Interior mangueira: 10mmø

Acessórios:

Lâminas: 30; 35 e 57mm



JAT-6952-RK 1.50€

Kit de reparação para JAT-6952

JAT-6952P
87.00€
Tesoura pneumática

Características:

Oscilação por minuto:	2 200bpm
Capacidade de corte:	1,2mm (espessura aço)
Tamanho do corte:	5,5mm
Comprimento:	215mm
Peso:	1 200g
Interior mangueira:	10mmø

JAT-6952P-RK
1.50€

Kit de reparação para JAT-6952P

JAT-6952P
Lâminas para JAT-6952/P

Ref.	Lâmina	Preço
JAT-6952P-37	esquerda	9.00€
JAT-6952P-39	central	10.80€
JAT-6952P-40	direita	9.00€

JAT-6943A
104.00€
Alicate pneumático de rebaixos

Características:

Capacidade de corte:	1,4mm
Capacidade de rebaixo:	8mm
Quinagem:	12mm
Comprimento:	248mm
Peso:	1 300g
Interior mangueira:	10mmø

JAT-6943A-RK
7.50€

Kit de reparação para JAT-6943A

JAT-6412
63.00€
Rebordeadora pneumática

Características:

Velocidade de corte:	3 200rpm
Capacidade de corte:	1,4mm (espessura aço)
Comprimento:	210mm
Peso:	1 000g
Interior mangueira:	10mmø

JAT-6412-RK
1.50€

Kit de reparação para JAT-6412

JAH-0288
104.00€
Martelo pneumático de agulhas

Características:

Pancadas por minuto:	5 000
Número de agulhas:	12
Comprimento:	290mm
Peso:	1 200g
Consumo ar:	90l/min
Interior mangueira:	10mmø

JAH-0288-15
12.50€

Cinzel para JAH-0288

JAH-0288-16
6.70€

Jogo de agulhas para JAH-0288

JAH-0288-17
5.50€

Alojamento de agulhas para JAH-0288

JAH-0288-RK
23.50€

Kit de reparação para JAH-0288

JAH-6837
140.00€
Martelo burilador direito

Características:

Golpes por minuto:	4 600
Encaixe:	25,4x43,5
Comprimento:	380mm
Peso:	2 100g
Interior mangueira:	10mmø

JAH-6837-RK
16.50€

Kit de reparação para JAH-6837

JAH-6837-5
Cinzel para JAH-6837

Ref.	Tipo	Compr. (mm)	Preço
JAH-6837-50	plano	35-175	17.00€
JAH-6837-50-2	ponteiro		16.50€

JAH-7104H
320.00€
Martelo pneumático de 1"

Características:

Golpes por minuto:	2 820
Comprimento:	308mm
Peso:	5 500g
Consumo ar:	228l/min
Interior mangueira:	10mmø

JAH-7104H-RK
5.00€

Kit de reparação para JAH-7104H

JAZ-01

Buril hexagonal

Ref.	Tipo	Preço
JAZ-011H	bico	19.50€
JAZ-016H	ponta	19.50€

JAT-6034

92.00€

Rebitadora pneumática

Caraterísticas:
 Capacidade: 2,4 a 4,8mm (aço+aço inox)
 Potência tração: 10 250Nm
 Curso: 16mm
 Comprimento: 308mm
 Peso: 1 500g
 Interior mangueira: 10mmø



JAT-6034-RK

21.60€

Kit de reparação para JAT-6034

JAT-6673

230.00€

Rebitadora pneumática

Caraterísticas:
 Capacidade: 2,4 a 6,4mm (aço+aço inox)
 Curso: 18mm
 Peso: 1 750g
 Consumo ar: 2,9l/ciclo
 Interior mangueira: 10mmø



JAT-6673-RK

48.00€

Kit de reparação para JAT-6673

JAT-1035

368.00€

Rebitadora pneumática de fêmeas

Caraterísticas:
 Dimensões: 270x190mm
 Capacidade: M4-M10 (aço)
 Capacidade: M4-M8 (aço inox)
 Curso: 6mm
 Peso: 1 550g
 Consumo ar: 1,5l/ciclo
 Interior mangueira: 10mmø



JAT-1035-RK

6.70€

Kit de reparação para JAT-1035



JAT-460

21.00€

Bomba de massa manual de ponteira rígida

Acionamento por alavanca
 Capacidade: 400cc



JAT-480

27.00€

Bomba de massa manual de ponteira flexível

Acionamento por pistolete
 Capacidade: 400cc



JAT-480_NS

7.50€

Ponteira flexível para JAT-480

JAT-6004K

51.00€

Bomba de massa pneumática de ponteira rígida com acessórios

Acionamento por pneumático
 Capacidade: 400cc

Acessórios:



Ponteira flexível
 Alavanca por acionamento manual

JAT-501

50.00€

Pistola pneumática para mastique

Caraterísticas:
 Entrada: 1/4"
 Capacidade: 310mml
 Pressão: 2,5 a 5,1bar
 Interior mangueira: 10mmø
 Cartucho tipo "Salsichão"



JA-5032

33.50€

Pistola pneumática para mastique

Caraterísticas:
 Pressão: 2 a 4bar
 Comprimento: 330mm
 Peso: 1 225g
 Consumo ar: 170l/min
 Interior mangueira: 10mmø
 Material: metal



JAT-6904S

17.00€

Pistolete para água com kit de acessórios com 5 bicos

JAT-6905B

14.30€

Pistolete de ar

JAT-6905C

3.00€

 Bico para pistolete de ar
Bico triangular espalmado

JAT-6905J

10.00€

 Bico para pistolete de ar
Bico com escova em nylon

JAT-6959

5.20€

Pistola para ar de bico longo de 1/4"

 Comprimento: 100mm
Pressão trabalho: 75-120psi
Ruído: 85-90dba
Fêmea: 1/4"

JAT-6959A

6.50€

Pistola para ar de bico longo de 1/4"

 Comprimento: 280mm
Pressão trabalho: 75-120psi
Ruído: 85-90dba
Fêmea: 1/4"

JAZ-0002

Enrolador ar

Ref.	Mangueria (mm)	Mangueria (m)	Preço
JAZ-0002A	8x12	9	92.00€
JAZ-0002B	9,5x13,3	7,5	92.00€
JAZ-0002C	6,5x10	10	89.00€

Acessórios para redes de ar comprimido
JAZ-39520

173.00€

Enrolador móvel para ar de 3/8"

 Comprimento: 20m
Pressão máxima: 15bar
Peso: 7 000g
Interior mangueria: 9,5mmø
Ligação: 3/8"

JAZ-725

Mini lubrificador óleo para máquinas pneumáticas

Ref.	Medida	Preço
JAZ-7253	1/4"	6.20€
JAZ-7254	3/8"	9.20€

JAZ-051

Filtro lubrificador com regulador de pressão

Ref.	Entrada	Fluxo (l/min)	Preço
JAZ-0512	1/4"	1 000	66.00€
JAZ-0513	3/8"	1 350	67.00€
JAZ-0514	1/2"	3 000	98.00€
JAZ-0516	3/4"	3 100	107.00€



Nota: A pressão máxima de alimentação é de 8.5bar

JAZ-0513

Copo plástico para filtros lubrificadores JAZ-0512/ JAZ-0513

Ref.	Especif.	Preço
JAZ-0513-09	ar	4.50€
JAZ-0513-50	óleo	4.60€

JAZ-0514

Copo plástico para filtros lubrificadores JAZ-0514/ JAZ-0515

Ref.	Especif.	Preço
JAZ-0514-09	ar	6.20€
JAZ-0514-48	óleo	6.20€

JAZ-6704A

96.00€

Filtro lubrificador com regulador de pressão 1/2"

Fluxo: 1 250l/min



JAZ-6710A

Filtro de ar 1/2"

37.50€



JAZ-6711A

Regulador de pressão 1/2"

46.50€



JAZ-6712A

Lubrificador de ar 1/2"

37.50€



JAZ-6704

Copo plástico para filtros lubrificadores JAZ-6704A/ JAZ-6710A

Ref.	Especif.	Preço
JAZ-6704-W	ar	9.30€
JAZ-6704-O	óleo	4.90€

JAZ-7214

Tubo espiral fêmea de 1/4"

Ref.	Medida (mm)	Compr. (m)	Preço
JAZ-7214F	5x8	13	19.00€
JAZ-7214S	6,5x10	13	27.50€
JAZ-7214Z	8x12	15	41.00€



GM-0

Tomada rápida fêmea

Ref.	Medida	Preço
GM-02AF	1/4"	5.60€
GM-03AF	3/8"	5.90€
GM-04AF	1/2"	6.50€



GM-0

Tomada rápida macho

Ref.	Medida	Preço
GM-02AM	1/4"	6.20€
GM-03AM	3/8"	6.00€
GM-04AM	1/2"	6.10€



GM-0

Tomada rápida tubo

Ref.	Medida	Preço
GM-02AH	1/4"	6.30€
GM-03AH	3/8"	6.70€
GM-04AH	1/2"	6.80€
GM-02BH	5/16"	6.70€



GM-0

Ponteira fêmea

Ref.	Medida	Preço
GM-02PF	1/4"	1.10€
GM-03PF	3/8"	2.00€
GM-04PF	1/2"	2.30€



GM-0

Ponteira macho

Ref.	Medida	Preço
GM-02PM	1/4"	1.00€
GM-03PM	3/8"	2.00€
GM-04PM	1/2"	2.30€



GM-0

Ponteira tubo

Ref.	Medida	Preço
GM-02PH	1/4"	1.20€
GM-03PH	3/8"	1.20€
GM-04PH	1/2"	1.50€
GM-02BPH	5/16"	1.20€



KIT AR

48.50€

Jogo de acessórios de ligação a rede de ar

Composição:

- GM-02AF Tomada rápida fêmea de 1/4"
- GM-02PF Ponteira fêmea de 1/4"
- GM-02PM Ponteira macho de 1/4"
- JAT-6905B Pistoleta simples para ar
- JAZ-7214S Tubo espiral 13m





JONNESWAY®

Merchandising



Merchandising

C-DS4

399.00€

Expositor para ferramenta com painéis perfurados e 30 ganchos

Medidas:

Altura: 2 140mm

Profundidade: 660mm

Largura: 940mm



C-DS4-H

1.10€

Gancho para expositor C-DS4

C-DS1D

110.00€

Armário expositor para chaves caixa/ impacto

Medidas:

Altura: 430mm

Profundidade: 110mm

Largura: 580mm



C-DS71

99.00€

Expositor vazio em acrílico para 96 chaves série D71

Medidas:

Altura: 210mm

Profundidade: 250mm

Largura: 595mm

D71PP96-EXP

375.00€

Expositor com 96 chaves série D71

Composição:

D71P Chaves phillips: PH1x38; PH1x80; PH2x100; PH2x38 e PH3x150

D71S Chaves fenda: 2,4x50; 4x80; 5,5x125; 5,5x200; 6,5x100; 6,5x150; 6,5x38; 8x150 e 9,5x175

D71T Chaves torx: T10; T15; T20; T25 e T30

D71Z Chaves pozi: PZ1; PZ2 e PZ3



FITA JW

3.00€

Fita Jonnesway para embalagem



BOUTJW01A

7.00€

T-shirt preta

Com o logotipo da Jonnesway estampado no peito e na manga.



BOUTJW02A

4.50€

Boné preto

Com o logotipo da Jonnesway bordado.



BOUTJW03A

27.50€

Esferográfica 50 unidades

Com o logotipo da Jonnesway estampado.



BOUTJW15A

34.00€

Esferográfica touch 20 unidades

Com o logotipo da Jonnesway estampado.



BOUTJW04A

32.00€

Polar bege

Com o logotipo da Jonnesway bordado no peito.



BOUTJW05A

14.50€

Guarda-chuva preto 1 unidade
Com o logotipo da Jonnesway estampado.



BOUTJW06A

55.00€

Lona Jonnesway
Medidas: 1 480x890mm



BOUTJW07A

15.50€

Polo preto
Com o logotipo da Jonnesway bordado no peito.



BOUTJW13A

5.50€

Para-sol
Com o logotipo da Jonnesway estampado.



BOUTJW14A

13.00€

Mochila



Merchandising

BOUTJW08A

43.00€

Fato-macaco verde
Com o logotipo da Jonnesway estampado no peito e nas costas.



BOUTJW09A

12.00€

Dispositivo de armazenamento de dados - pen USB 1 unidade
Capacidade: 4 Gb



BOUTJW11A

16.00€

Porta chaves em acrílico (máquina) 10 unidades



BOUTJW12A

16.00€

Porta chaves em acrílico (chave mista) 10 unidades



BOUTJW16A

2.60€

Porta chaves 1 unidade



AB0	Pag.						
AB010001	140	AB030076-13	145	AE300064-05	112	AE310146B	114
AB010002	140	AB030076-14	145	AE300064-06	112	AE310146D	114
AB010002-A	140	AB030076-15	145	AE300064-07	112	AE310146E	114
AB010017	140	AB030076-17	145	AE300064-15	112	AE310150	115
AB010018	140	AB030076-18	145	AE300064-16	112	AE310172	115
AB010019	140	AB030076-20	145	AE300100-040	112	AE310180	115
AB010020	140	AB030076-21	145	AE300100-042	112	AE310183	115
AB010026S	140	AB030076-24	145	AE300100-060	112	AE320023	115
AB010041	140	AB030076-26	145	AE300103	112	AE320034	115
AB010042	140	AB030076-27	145	AE300149	25	AE320035	115
AB010043	140	AB030076-28	145	AE300152	112	AE320044	115
AB020002	140	AB030076-30	145	AE300154B	115	AE330004	142
AB020003	140	AB030076-32	145	AE300168	115	AE330005	142
AB020009	140	AB030076-34	145	AE300168-1	115	AE330008	142
AB020010	140	AB030089	141	AE300173	113	AE330009	143
AB020015	140	AB030100	142	AE300176-A	113	AE330013	143
AB020019	141	AC	Pag.	AE300201	116	AE330015	143
AB030014	141	ACC-609	158	AE300202	116	AE330016	143
AB030028	141	AE0	Pag.	AE300204	116	AE330030	143
AB030041	141	AE010015A	24	AE300205	116	AE330034	143
AB030043	141	AE010025A	24	AE300206	116	AE330035	143
AB030046	141	AE020009	22	AE300207	116	AGO	Pag.
AB030047	141	AE040020	112	AE300211	116	AG010002	83
AB030048	141	AE050003	24	AE300212	113	AG0100026SP	28
AB030056	112	AE060002	22	AE300215	116	AG010002SP	28
AB030060	141	AE060003	22	AE300220	116	AG010003	83
AB030061	112	AE070002A	22	AE310002	113	AG010005	83
AB030068A	141	AE080001	22	AE310003	142	AG010006	83
AB030068C	141	AE090025	23	AE310006	113	AG010008	83
AB030068D	141	AE090105A	23	AE310008	113	AG010009	83
AB030068F	141	AE1	Pag.	AE310010A	113	AG010011	83
AB030069A	141	AE110020	23	AE310013	113	AG010012	83
AB030069B	141	AE130003	23	AE310014	113	AG010023	142
AB030069C	141	AE130003-1	23	AE310016	113	AG010024	142
AB030069E	141	AE140013	24	AE310023	113	AG010024-1	142
AB030070B	141	AE150001	24	AE310034	114	AG010024-2	142
AB030070C	141	AE150002	24	AE310035	114	AG010030A	142
AB030070D	141	AE150005	112	AE310037	114	AG010034	116
AB030071	142	AE170002	24	AE310038	114	AG010035	116
AB030076-00	145	AE180001	24	AE310063	114	AG010036	117
AB030076-01	145	AE2	Pag.	AE310066	114	AG010046	117
AB030076-02	145	AE200003	25	AE310077	114	AG010049	117
AB030076-03	145	AE3	Pag.	AE310087	114	AG010055	142
AB030076-05	145	AE300025	25	AE310099	114	AG010055-B	142
AB030076-06	145	AE300064	112	AE310109	114	AG010059	117
AB030076-07	145	AE300064-02	112	AE310110	114	AG010059-10	117
AB030076-11	145	AE300064-03	112	AE310112	114	AG010059-12	117
		AE300064-04	112	AE310122	114	AG010059-6	117

AG010059-8	117	AI010086	119	AI020164	144	AI050152A	126
AG010099	117	AI010092	120	AI020178	122	AI050172	144
AG010109	117	AI010097	134	AI020180	122	AI050176	126
AG010111	117	AI010104	120	AI020184S	122	AI050191	126
AG010118A	117	AI010107	133	AI020185	122	AI050192	126
AG010138	143	AI010108	136	AI020186	134	AI060006	126
AG010138-B	143	AI010110	137	AI020205	122	AI060020	126
AG010140	143	AI010114	134	AI030002	124	AI060030	127
AG010141	143	AI010115	132	AI030007	122	AI060031	127
AG010142	143	AI010116	134	AI030010	123	AI1	Pag.
AG010143	143	AI010121	132	AI030011	123	AI10001SP	28
AG010147	117	AI010127	120	AI030020	123	AI10002SP	28
AG010150SC	28	AI010136	135	AI030025	123	AI10003SP	29
AG010154	23	AI010137	120	AI030027	123	AL0	Pag.
AG010159	117	AI010139	132	AI040007	123	AL010006	127
AG010164	117	AI010153	144	AI040008	123	AL010011	127
AG010168	144	AI010166	120	AI040011	123	AL010029	136
AG010169	144	AI010167	120	AI040017	123	AL010038	135
AG010185	142	AI010176	120	AI040018	123	AL010041	135
AG010205	129	AI010195	120	AI040031	123	AL010044	132
AG010207	106	AI020015	120	AI040060	123	AL010053A	136
AG010208	117	AI020019	120	AI050001	123	AL010057	134
AG010219	23	AI020020	120	AI050004	124	AL010070	133
AG010222	23	AI020021	120	AI050004A	124	AL010071	133
AG010225	117	AI020024	120	AI050009A	125	AL010072	136
AG1	Pag.	AI020025	120	AI050022	125	AL010087	136
AG10001SP	28	AI020027	120	AI050024	125	AL010088	136
AG10001SP-W	118	AI020043	121	AI050037	125	AL010099	132
AG10002SC	39	AI020048A	120	AI050040	125	AL010113	144
AG10002SC-W	118	AI020048D	120	AI050042	125	AL010114	144
AH0	Pag.	AI020048E	120	AI050043	125	AL010116	144
AH020002	118	AI020049	121	AI050043S	122	AL010117	144
AIO	Pag.	AI020051	121	AI050071S	132	AL010128	132
AI010006	118	AI020052	121	AI050076	125	AL010175	133
AI010009	118	AI020054	121	AI050077	125	AL010190	135
AI010023	118	AI020056A	121	AI050079	136	AL010196	132
AI010029	118	AI020066	121	AI050080	125	AL010202	137
AI010030	118	AI020092	121	AI050085A	134	AL010203	137
AI010033	126	AI020101A	121	AI050092	125	AL010205	133
AI010037	118	AI020107	121	AI050093	125	AL010218	133
AI010041	119	AI020109	121	AI050096	125	AL010225	137
AI010060	119	AI020113	134	AI050102	126	ANO	Pag.
AI010060-A	119	AI020131	122	AI050104	126	AN010001	127
AI010060-B	119	AI020142	122	AI050109	126	AN010001C	127
AI010060-C	119	AI020154	136	AI050110	145	AN010001D	127
AI010060-D	119	AI020158	145	AI050113	126	AN010009A	125
AI010063A	119	AI020162	122	AI050135	144	AN010030	125
AI010069	136	AI020163	122	AI050152	126	AN010033	127

AN010038	127	AN040105	144	BOU	Pag.	C-A456	19
AN010045	127	AN040126	134	BOUTJW01A	166	C-A7	20
AN010049	128	AN040168	130	BOUTJW02A	166	C-A8	20
AN010054A	128	AN040200	144	BOUTJW03A	166	C-A9	19
AN010054N	128	AN040286	133	BOUTJW04A	166	C-B	Pag.
AN010063	128	AN1	Pag.	BOUTJW05A	167	C-BS Kit1	20
AN010065	128	AN100002SP	29	BOUTJW06A	167	C-BS Kit2	20
AN010066	128	ARO	Pag.	BOUTJW07A	167	C-BS Kit3	20
AN010068	128	AR020016	25	BOUTJW08A	167	C-D	Pag.
AN010072	128	AR020018	130	BOUTJW09A	167	C-DBU1	26
AN010072C	128	AR020019	130	BOUTJW11A	167	C-DM1	106
AN010081A	128	AR020053A	130	BOUTJW12A	167	C-DMH212	71
AN010085A	127	AR020059	25	BOUTJW13A	167	C-DMH314	71
AN010091A	128	AR020059B	25	BOUTJW14A	167	C-DMH414	71
AN010092	128	AR020059C	25	BOUTJW15A	166	C-DS1D	166
AN010106A	128	AR020060	25	BOUTJW16A	167	C-DS4	166
AN010112	128	AR020061	25	C-1	Pag.	C-DS4-H	166
AN010131	129	AR030013	130	C-10DW42	18	C-DS71	166
AN010137	129	AR030022	145	C-13DW53	18	C-H	Pag.
AN010177B	131	AR030024	145	C-3	Pag.	C-HAV	19
AN010186B	129	AR030034	130	C-3DH2	19	C-HA78S	19
AN010187	144	AR030041	130	C-3DH262	19	C-P	Pag.
AN010188A	129	AR030047	130	C-3DH5	18	C-PC1	20
AN010188C	129	AR030058	87	C-4	Pag.	C-PC2	20
AN010202	136	AR030062	130	C-4DWA1	17	C-PC3	20
AN010202B	136	AR040016	131	C-5	Pag.	C-S	Pag.
AN010225	129	AR040043	131	C-5CD	18	C-SA2	16
AN010226	129	AR060002A	131	C-6	Pag.	C-SA2S	16
AN010235	144	AR060003	131	C-6DA4	18	C-SA3	16
AN010237	144	AR060008	131	C-6DA494	18	C-SA3S	16
AN010272	129	AR060011	131	C-6DWB1	17	C-T	Pag.
AN020006	129	AR060020	131	C-6DWB1G	17	C-T12	18
AN020007	129	AR060021	131	C-6DWB5	17	C-T3	18
AN020007-1	129	AR060024A	131	C-7	Pag.	C-T4	26
AN020022	129	AR060029	131	C-7DB2	17	C-T5G-DP	26
AN020022-A	129	AR060032	131	C-7DW1-TS	19	C-W	Pag.
AN020022-B	129	AR060043	131	C-7DW9	17	C-WHEEL1	20
AN020022-C	129	AR060055	131	C-7TOWER	17	C-WHEEL2	20
AN020022-D	129	AS	Pag.	C-7TOWER	17	C-WHEEL5	20
AN040035A	130	AS-0013	158	C-A	Pag.	C-WHEEL6	20
AN040043A	130	AS-0013A2	158	C-A10	20	C-WHEEL8	20
AN040055	145	AS-0013C	158	C-A11	20	C-WHEEL9	20
AN040056	145	AS-0015	158	C-A12	20	CF	Pag.
AN040062	144	AS-0015C	158	C-A13	20	CF-K-C	160
AN040066	144	AS-0026	158	C-A16W	17	CF-K-E	160
AN040082	130	AS-0065	117	C-A17W	17	CF-K-F	160
AN040100	135	BL	Pag.	C-A27	19	CF-K-G	160
AN040101	130	BLACKLINE	9	C-A3	19	CF-K-I	160
						CF-K-J	160

CH	Pag.	D130T50	97	D70S475	90	D71S5125	91
CHAPEIRO1	13	D130T55	97	D70S5100	90	D71S5200	91
D10	Pag.	D15	Pag.	D70S6125	90	D71S5300	91
D10M30M05A	96	D150F5510A	96	D70S6150	90	D71S538	91
D10M30M06A	96	D150F6512A	96	D70S8150	90	D71S575	91
D10M30M08A	96	D150F8012A	96	D70S8175	90	D71S6100	91
D10M30M10A	96	D150H050A	96	D70S9175	90	D71S6150	91
D10M30M12A	96	D150H060B	96	D70S9250	90	D71S638	91
D10M30M14A	96	D150H070B	96	D71	Pag.	D71S6400	91
D10M75M05A	96	D150H080B	96	D71157SV	34	D71S8150	91
D10M75M06A	96	D150P1A	96	D71400T10	92	D71S8200	91
D10M75M08A	96	D150P2A	96	D71400T15	92	D71S8300	91
D10M75M10A	96	D150P3A	96	D71400T20	92	D71S8500	91
D10M75M12A	96	D150T20A	97	D71400T25	92	D71S9175	91
D10M75M14A	96	D150T25A	97	D71400T30	92	D71T10	92
D12	Pag.	D150T27A	97	D715N05	93	D71T107S	93
D125H015A	96	D150T30A	97	D715N08	93	D71T109S	93
D125H020A	96	D150T40A	97	D715N10	93	D71T15	92
D125H025A	96	D150Z1A	96	D715N12	93	D71T20	92
D125H030A	96	D150Z2A	96	D715N13	93	D71T25	92
D125H040A	96	D150Z3A	96	D71C105S	93	D71T27	92
D125H050A	96	D17	Pag.	D71C106S	93	D71T30	92
D125H060A	96	D175H100	96	D71P060	91	D71T40	92
D125P1F	96	D175H120	96	D71P1100	91	D71T45	92
D125P2F	96	D175H40	96	D71P1150	91	D71T5	92
D125T10A	97	D175H50	96	D71P1300	91	D71T50	92
D125T15A	97	D175H60	96	D71P138	91	D71T6	92
D125T20A	97	D175H70	96	D71P180	91	D71T7	92
D125T25A	97	D175H80	96	D71P2100	91	D71T8	92
D125T27A	97	D175T20	97	D71P2150	91	D71T9	92
D125T30A	97	D175T25	97	D71P2250	91	D71Z060	92
D125T40A	97	D175T30	97	D71P238	91	D71Z105S	93
D125Z1A	96	D175T40	97	D71P2400	91	D71Z107S	94
D125Z2A	96	D175T45	97	D71P3150	91	D71Z138	92
D125Z3A	96	D175T50	97	D71P3250	91	D71Z180	92
D13	Pag.	D175T55	97	D71P3400	91	D71Z2100	92
D130H100	96	D37	Pag.	D71P4200	91	D71Z3150	92
D130H120	96	D3750P08S	94	D71PP08KV	36	D71Z4200	92
D130H40	96	D3750T08S	94	D71PP08S	93	D72	Pag.
D130H50	96	D3750T18S	94	D71PP08SP	29	D725N06	92
D130H60	96	D376514SC	39	D71PP16S	93	D725N07	92
D130H70	96	D70	Pag.	D71PP96-EXP	166	D725N08	92
D130H80	96	D70105SP	29	D71S10250	91	D725N08SP	29
D130T20	97	D70P175	90	D71S250	91	D725N09	92
D130T25	97	D70P2100	90	D71S360	91	D725N10	92
D130T30	97	D70P3125	90	D71S4100	91	D725N11	92
D130T40	97	D70P3150	90	D71S4200	91	D725N12	92
D130T45	97	D70PP10S	90	D71S480	91	D725N13	92

D73	Pag.	GM-04AM	164	H06SA180	99	H12S25130	100
D737128SV	34	GM-04PF	164	H06SM209S	99	H12S27145	100
D737134SV	34	GM-04PH	164	H07	Pag.	H12S30165	100
DBT	Pag.	GM-04PM	164	H07M09S	99	H12S40185	100
DBT31B	95	H01	Pag.	H08	Pag.	H12S45205	100
DR0	Pag.	H01B1030	97	H08MTP09S	99	H12S50230	100
DR0107S	94	H01B1040	97	H08S110S	99	H15	Pag.
DR0253S	94	H01B1050	97	H08ST09085	99	H15M105S	100
DV1	Pag.	H01B1060	97	H08ST10090	99	H20	Pag.
DV13P060	107	H01B1070	97	H08ST15100	99	H20MB1037S	100
DV13P180	107	H01B1080	97	H08ST20115	99	H20MT08SP	29
DV13P2100	107	H01B1090	97	H08ST25130	99	H20MT09S	101
DV13P3150	107	H01B1140	97	H08ST27145	99	H20MT10	101
DV13PP07S	107	H01B1170	97	H08ST30165	99	H20MT15	101
DV13PP-TP	90	H01B1190	97	H08ST40185	99	H20MT20	101
DV13S275	107	H01B1220	97	H08ST45205	99	H20MT25	101
DV13S4100	107	H01MH118S	97	H08ST50230	99	H20MT27	101
DV13S5125	107	H01SA109S	98	H10	Pag.	H20MT30	101
DV13S6150	107	H01SA1100	98	H10121SV	34	H20MT40	101
DV4	Pag.	H01SA115	98	H10MB08KV	36	H20MT45	101
DV41M06S	107	H01SA120	98	H10MB08S	99	H20MT50	101
DV41M10	107	H01SA125	98	H10MB08SP	29	H22	Pag.
DV41M13	107	H01SA130	98	H10MB10200	99	H22S109S	101
DV41M5	107	H01SA140	98	H10MB2100	99	HC	Pag.
DV41M6	107	H01SA150	98	H10MB25100	99	HC-100/15	124
DV41M7	107	H01SA160	98	H10MB3100	99	HC-106/15	124
DV41M8	107	H01SA180	98	H10MB4100	99	HC-108/15	124
E	Pag.	H01SA180	98	H10MB5150	99	HC-108/18	124
ELECTR1	11	H01SM109S	98	H10MB6150	99	HC-65/14	124
F	Pag.	H02	Pag.	H10MB8200	99	HC-65/67	124
FITA JW	166	H02MH217S	98	H10MT08KV	36	HC-65103	124
GM	Pag.	H02SM109S	98	H10MT08SP	29	HC-66/6	124
GM-02AF	164	H02SM209S	98	H10MT09S	100	HC-68/14	124
GM-02AH	164	H03	Pag.	H10MT10100	100	HC-73/14	124
GM-02AM	164	H03MH118S	98	H10MT15100	100	HC-74/15	124
GM-02BH	164	H03SM109S	98	H10MT20100	100	HC-74/76	124
GM-02BPH	164	H05	Pag.	H10MT25100	100	HC-75/77	124
GM-02PF	164	H05SA109S	98	H10MT27150	100	HC-76/12	124
GM-02PH	164	H06	Pag.	H10MT30150	100	HC-76/14	124
GM-02PM	164	H06MT109S	98	H10MT40150	100	HC-76/30	124
GM-03AF	164	H06SA109S	99	H10MT45200	100	HC-76/8	124
GM-03AH	164	H06SA1100	99	H10MT50200	100	HC-78/15	124
GM-03AM	164	H06SA115	99	H12	Pag.	HC-80/15	124
GM-03PF	164	H06SA120	99	H12S09085	100	HC-80/82	124
GM-03PH	164	H06SA125	99	H12S10090	100	HC-86/16	124
GM-03PM	164	H06SA130	99	H12S110S	100	HC-86/18	124
GM-04AF	164	H06SA140	99	H12S15100	100	HC-9.5mm	124
GM-04AH	164	H06SA150	99	H12S20115	100	HC-90/15	124
		H06SA160	99				

HC-92/10	124	JAD-1027-RK	152	JAI-1124	148	JAS-1031-6HP	156
HC-93/15	124	JAD-6252A	152	JAI-1124-RK	148	JAS-1031-6VE-RK	156
HC-93/36	124	JAD-6252A-RK	152	JAI-1138	150	JAS-1206-6HE	155
HC-93/45	124	JAG	Pag.	JAI-1138L	150	JAS-1206-6HE-RK	155
HC-95/15	124	JAG-0903-MS	153	JAI-1138-RK	150	JAS-1206-6HP	155
HC-96/18	124	JAG-0906RMk-RK	153	JAI-1206L	150	JAS-1207-6HE	156
JA	Pag.	JAG-0906RMK	153	JAI-1206L-RK	150	JAS-1207-6HE-RK	156
JA-0001RK	158	JAG-0913RMK	153	JAI-1232K	148	JAS-1231-HE	156
JA-300C-28	158	JAG-0913RM-RK	153	JAI-1232-RK	148	JAS-1231-HE-RK	156
JA-300C-NS13	157	JAG-0923RM	154	JAI-1408	150	JAS-6505	154
JA-3806C	158	JAG-0923RM-RK	154	JAI-1408L	151	JAS-6505-RK	154
JA-3808A	158	JAG-0925RM	154	JAI-1408-RK	150	JAS-6531	156
JA-5032	162	JAG-0925RM-RK	154	JAI-6202K	148	JAS-6531-RK	156
JA-6111	157	JAG-0955RM	154	JAI-6202-RK	148	JAS-6535-5HE	156
JA-6111K	157	JAG-0955RM-RK	154	JAI-6211	150	JAS-6535-5HE-RK	156
JA-6111-NS13	157	JAG-6638	154	JAI-6211-RK	150	JAS-6535-5VE-RK	156
JA-6111-NS17	157	JAG-6638-RK	154	JAI-6212K	150	JAS-6535-6HE	156
JA-6111-NS20	157	JAG-6639	154	JAI-6212-RK	150	JAS-6535-6HE-RK	156
JA-7253	163	JAG-6639-RK	154	JAI-6266	149	JAS-6542	159
JA-7254	163	JAH	Pag.	JAI-6266-RK	149	JAS-6542-RK	159
JA-950	158	JAH-0288	161	JAR	Pag.	JAS-6543	159
JA-950-04	158	JAH-0288-15	161	JAR-1012	151	JAS-6543-RK	159
JA-960	158	JAH-0288-16	161	JAR-1012-RK	151	JAS-6551	154
JA-C131SV	34	JAH-0288-17	161	JAR-1013	151	JAS-6551-RK	154
JA-HVLP-1080GK	157	JAH-0288-RK	161	JAR-1013-RK	151	JAS-6552	155
JA-HVLP-3000-NS17	157	JAH-6837	161	JAR-1033	152	JAS-6552-RK	155
JA-HVLP-3000-NS19	157	JAH-6837-50	161	JAR-1033-RK	152	JAT	Pag.
JA-HVLP-300C1.3	157	JAH-6837-50-2	161	JAR-1094	151	JAT-1011	159
JA-HVLP-6112	157	JAH-6837-RK	161	JAR-1094-RK	151	JAT-1011-RK	159
JA-LVLP-0303W	157	JAH-7104H	161	JAR-6309AK	151	JAT-1020K	159
JA-LVLP-0303W-N	157	JAH-7104H-RK	161	JAR-6309ARK		JAT-1020-RK	159
JAB	Pag.	JAI	Pag.	151JAR-6310A	151	JAT-1035	162
JAB-1017	152	JAI-0501K	149	JAR-6310AK	151	JAT-1035-RK	162
JAB-1017-RK	152	JAI-0501-RK	149	JAR-6310A-RK	151	JAT-1041	159
JAB-1018	153	JAI-0926	149	JAS	Pag.	JAT-1041-16S	159
JAB-1018-RK	153	JAI-0926-RK	149	JAS-0010	155	JAT-10T18	160
JAB-7003A	153	JAI-0936	149	JAS-0010-41	155	JAT-10T32	160
JAB-7003A-RK	153	JAI-0936-RK	149	JAS-0010-RK	155	JAT-12F1	159
JAD	Pag.	JAI-0938	150	JAS-0413	155	JAT-12F2	159
JAD-0413	152	JAI-0938-RK	150	JAS-0413-RK	155	JAT-12F3	159
JAD-0413-RK	152	JAI-0963	149	JAS-0423K	155	JAT-12F4	159
JAD-1015K	153	JAI-0963-RK	149	JAS-0423-RK	155	JAT-20T14	159
JAD-1015-RK	153	JAI-1024	148	JAS-0452	158	JAT-20T18	159
JAD-1020	152	JAI-1024-RK	148	JAS-0452-RK	159	JAT-20T24	159
JAD-1020-RK	152	JAI-1054	149	JAS-1021-6HE(2.5)	155	JAT-460	162
JAD-1021	152	JAI-1054-RK	149	JAS-1021-6HE-RK	155	JAT-480	162
JAD-1021-RK	152	JAI-1114	148	JAS-1031-6HE	156	JAT-480-NS	162
JAD-1027	152	JAI-1114-RK	148	JAS-1031-6HE-RK	156	JAT-501	162

JAT-6004K	162	JAZ-6710A	164	M29	Pag.	M64	Pag.
JAT-6034	162	JAZ-6711A	164	M2927	102	M64105	103
JAT-6034-RK	162	JAZ-6712A	164	M2927-T1	102	M64105S	104
JAT-6412	161	JAZ-7207	153	M2927-T2	102	M645114SP	30
JAT-6412-RK	161	JAZ-7214F	164	M2940	102	M64M105S	104
JAT-6421	160	JAZ-7214S	164	M2940-T1	102	ME0	Pag.
JAT-6421-33	160	JAZ-7214Z	164	M2940-T2	102	ME010001	137
JAT-6421-RK	160	JEI	Pag.	M60	Pag.	ME010007	137
JAT-6441K	160	JEI-0004S	26	M60102	103	ME010009	137
JAT-6441-RK	160	JEZ	Pag.	M60104	103	ME010010	137
JAT-6613	160	JEZ-18D	26	M60105	103	ME010012	137
JAT-6673	162	KIT	Pag.	M61	Pag.	ME020001	137
JAT-6673-RK	162	KIT AR	164	M61110	103	ME020002	137
JAT-6676	160	M03	Pag.	M61112	103	ME020003	138
JAT-6676-RK	160	M03025	102	M61113	103	ME020005	138
JAT-6904S	163	M04	Pag.	M61116	103	ME020006	138
JAT-6905B	163	M04008	102	M61119	103	MEC	Pag.
JAT-6905C	163	M04012	102	M61122	103	MEC PESADOS	15
JAT-6905J	163	M04016	102	M61125	103	MEC SOLUTION	7
JAT-6943A	161	M04024	102	M61H116	104	MECPOWER	8
JAT-6943A-RK	161	M04032	102	M61H119	104	MECPOWER EVA17	6
JAT-6952	160	M05	Pag.	M61H124	104	MECPROF1	10
JAT-6952P	161	M05020	102	M62	Pag.	MF0	Pag.
JAT-6952P-37	161	M06	Pag.	M62102	103	MF05A	104
JAT-6952P-39	161	M06030	102	M62103	103	MF05B	104
JAT-6952P-40	161	M06040	102	M62104	103	MF05C	104
JAT-6952P-RK	161	M07	Pag.	M62105	103	MF05D	104
JAT-6952-RK	160	M07016	102	M62106	103	MF05E	104
JAT-6959	163	M07016-ACE	102	M62108	103	MF05S	104
JAT-6959A	163	M07016-TPR	102	M62H102	104	MFM	Pag.
JAZ	Pag.	M09	Pag.	M62H103	104	MFM06S	104
JAZ-0002A	163	M09100	102	M62H104	104	MG0	Pag.
JAZ-0002B	163	M091000	102	M62H106	104	MG010001	138
JAZ-0002C	163	M09103KV	36	M63	Pag.	MG010002	138
JAZ-011H	162	M09200	102	M63102	103	MG010003	138
JAZ-016H	162	M09300	102	M63103	103	MG010004	138
JAZ-0512	163	M09500	102	M63104	103	MG010005	138
JAZ-0513	163	M09513SP	30	M63105	103	MG010006	138
JAZ-0513-09	163	M09800	102	M63106	103	MG010008	138
JAZ-0513-50	163	M10	Pag.	M63106	103	MG010009	138
JAZ-0514	163	M10110	142	M63106S	104	MG020001	138
JAZ-0514-09	163	M10210A	142	M63108	103	MG020003	138
JAZ-0514-48	163	M10210B	142	M63113KV	37	MG020004	138
JAZ-0516	163	M10410A	142	M63H103	104	MG020006	138
JAZ-39520	163	M10410B	142	M63H105	104	MG020007	138
JAZ-6704A	163	M11	Pag.	M63H106	104	MG020008	138
JAZ-6704-O	164	M11035	102	M63H108	104	MH	Pag.
JAZ-6704-W	164	M11045	102	M63M106S	104	MHS08KV	37
		M11065	102			MHS100AG	104

MI0	Pag.	MTC1300	105	P12	Pag.	P38	Pag.
MI010014	138	MTC153	105	P1216	85	P38M09A	88
MI010016	138	MTC156	105	P1218	85	P38M11A	88
MI010017	139	MTC200	105	P14	Pag.	P40	Pag.
MI010018	139	MTC306	105	P1416	85	P4016	85
MI010019	139	MTC308	105	P15	Pag.	P43	Pag.
MI010020	139	MTC408	105	P1516	85	P4318	86
MI010021	139	MTC508	105	P17	Pag.	P4318-RK	86
MI020001	139	MTM	Pag.	P178	86	P4330	86
MI020002	139	MTM1025	106	P18	Pag.	P4330-RK	86
MI020004	139	MTM1050	106	P1810	86	P52	Pag.
MK2	Pag.	MTM1075	106	P20	Pag.	P52M10	88
MK2040	105	MTM1100	106	P2010LA	86	P52N10	88
MK2040-B	105	P01	Pag.	P2010RA	86	P53	Pag.
MK2080	105	P011804KV	37	P2010SA	86	P53M06	88
MKS	Pag.	P018	83	P22	Pag.	P53M11	88
MKS27	105	P018SP	30	P2205E	86	P53M18	88
MKS27-12	105	P018SP1	30	P2208A	86	P54	Pag.
MKS27-16	105	P03	Pag.	P2212A	86	P54M08A	88
MKS27-16A	105	P038	83	P27	Pag.	P54M10A	88
MKS27-20	105	P04	Pag.	P2706	83	P60	Pag.
MKV	Pag.	P046	83	P2710	83	P6008	83
MKV7	107	P04704SP	30	P2712	83	P61	Pag.
MKV7-K	107	P05	Pag.	P2710SP	30	P6106	83
MKV8	107	P0516	85	P28	Pag.	P6108	83
MN	Pag.	P0518	85	P2803SP	31	P6116	85
MN020004	139	P06	Pag.	P2810	83	P64	Pag.
MN020005	139	P068	83	P28110	85	P6424	86
MS	Pag.	P068A	83	P28112	85	P71	Pag.
MSH1214	71	P07	Pag.	P28210	85	P7101	84
MSH1414	71	P079	83	P28212	85	P7102	84
MSH3814	71	P08	Pag.	P30	Pag.	P7103	84
MT0	Pag.	P0803SP	30	P30M07C	88	P7104	84
MT010001	139	P0813SC	39	P30M10A	88	P7105	84
MT010002	139	P0816	85	P32	Pag.	P76	Pag.
MT010003	139	P0817	85	P32M03S	89	P7601	86
MT010004	123	P0818	85	P32M05C	88	P7602	86
MT010005	139	P09	Pag.	P32M07A	88	P7603	96
MT010006	139	P0903SP	30	P32M105KV	37	P7608	86
MT010007	139	P0916	85	P32M10A	88	P77	Pag.
MT010008	139	P0918	85	P32M10C	88	P7719	86
MT0204	105	P10	Pag.	P36	Pag.	P78	Pag.
MT0701	105	P1016	85	P36M06C	88	P7801	89
MT0702	105	P1017	85	P36M09A	88	P7802	89
MTC	Pag.	P1019	88	P36M09C	88	P7803	89
MTC101SP	30	P11	Pag.	P37	Pag.	P7804	89
MTC1150	105	P1116	85	P37M11A	88	P7805	89
MTC1200	105	P1118	85	P37M18A	88	P78M10C	89

P80	Pag.	PSV	Pag.	R19	Pag.	R48	Pag.
P8006	84	PSV108SP	108	R19H310S	75	R4802A	45
P81	Pag.	PSV110SC	108	R19H3110	75	R4802RK	46
P8106	84	P-TR	Pag.	R19H3111	75	R4804A	45
P82	Pag.	P-TR(AG010002SP)	42	R19H3112	75	R4804RK	46
P82714SV	34	P-TR(AG010026SP)	42	R19H3113	75	R4811SC	39
P82736SV	34	P-TR(AI10002SP)	42	R19H3114	75	R51	Pag.
P86	Pag.	P-TR(D70105SP)	42	R19H3115	75	R5104	45
P8606	84	P-TR(D70SP06ST)	42	R19H3116	75	R5104RK	46
P90	Pag.	P-TR(D71PP08ST)	42	R19H3117	75	R53	Pag.
P9006	84	P-TR(H10MB08SP)	42	R19H3118	75	R53A	74
P94	Pag.	P-TR(M09513SP)	42	R19H3119	75	R53A-3A	74
P9409	88	P-TR(M645114SP)	42	R2	Pag.	R53A-4A	74
P95	Pag.	P-TR(P04704SP)	42	R2902	44	R58	Pag.
P9506	83	P-TR(P0803SP)	42	R2902RK	46	R5802ERK	46
P96	Pag.	P-TR(PC303ST)	42	R2903RK	46	R5803RK	46
P9601	104	P-TR(S03A4122SP)	42	R2904	44	R5804ERK	46
P-B	Pag.	P-TR(S04H2125SP)	42	R2904RK	46	R5804LRK	46
P-B (31)	42	P-TR(S04H3157SP)	42	R34	Pag.	R66	Pag.
P-B (41)	42	P-TR(S04H3536SP)	42	R3402RK	46	R6602	45
P-EVA	Pag.	P-TR(S04H4120ST)	42	R3403	46	R6603	45
P-EVA(D71PP08KV)	41	P-TR(S04H4125SP)	42	R3403RK	46	R6604	45
P-EVA(D7371234SV)	40	P-TR(S04H4506ST)	42	R3404RK	46	RD0	Pag.
P-EVA(D737128SV)	40	P-TR(S04H4726SP)	42	R35	Pag.	RD01032S	95
P-EVA(H10121SV)	40	P-TR(S04H4728SP)	42	R3502	45	RV0	Pag.
P-EVA(H10MB08KV)	41	P-TR(S06H427SP)	42	R3503	45	RV032	110
P-EVA(H10MT08KV)	41	P-TR(S09H4118SP)	42	R3504	45	RV033	110
P-EVA(M09103KV)	41	P-TR(S29H4140SP)	42	R36	Pag.	RV034	110
P-EVA(M63113KV)	41	P-TR(W23108SP)	42	R3602	45	S01	Pag.
P-EVA(MHS08KV)	41	P-TR(W25110SP)	42	R3602RK	46	S01U4108S	75
P-EVA(P011804KV)	41	P-TR(W26107ST)	42	R3603	45	S01U4113	75
P-EVA(P32M105KV)	41	P-TR(W26112SP)	42	R3603RK	46	S01U4114	75
P-EVA(P82714SV)	40	P-TR(W26116SP)	42	R3604RK	46	S01U4115	75
P-EVA(P82736SV)	40	P-TR(W26920ST)	42	R37	Pag.	S01U4116	75
P-EVA(S03A4122KV)	41	PV0	Pag.	R3702	45	S01U4117	75
P-EVA(S04H2132KV)	41	PV018	108	R3702B	45	S01U4119	75
P-EVA(S04H4144KV)	41	PV0518	108	R3703	45	S01U4121	75
P-EVA(S04H4295SV)	40	PV068	108	R3704	45	S01U4122	75
P-EVA(S04H45121SV)	40	PV1	Pag.	R3704B	45	S03	Pag.
P-EVA(S29H4141KVV)	41	PV1118	108	R41	Pag.	S03A2110	75
P-EVA(W23559SV)	40	PV1416	108	R4103	45	S03A2112	75
P-EVA(W25110KV)	41	PV1516	108	R4104	45	S03A2114	75
P-EVA(W26116KV)	41	PV4	Pag.	R45	Pag.	S03A4109	75
P-EVA(W26134SV)	40	PV4006	108	R4502	45	S03A4110	75
P-EVA(W2623431SV)	40	R12	Pag.	R4502JRK	46	S03A4111	75
PI	Pag.	R1206	44	R4502RK	46	S03A4111S	75
PINTOR16	14	R1206R	46			S03A4112	75
		R12081	44			S03A4113	75
		R12081RK	46				

S03A4114	75	S03A6150	77	S03A8190	79	S03AD6140	78
S03A4115	75	S03A6151	77	S03A8192	79	S03AD6141	78
S03A4116	75	S03A6152	77	S03A8195	79	S03AD6142	78
S03A4117	75	S03A6153	77	S03A8A6	79	S03AD6146	78
S03A4118	75	S03A6154	77	S03A8E04	79	S03AD6150	78
S03A4119	75	S03A6155	77	S03A8E07	79	S03AD8107S	79
S03A4121	75	S03A6156	77	S03A8E10	79	S03AD8117	80
S03A4122	75	S03A6157	77	S03AD4110	76	S03AD8124	80
S03A4122KV	37	S03A6158	77	S03AD4111	76	S03AD8126	80
S03A4122SP	31	S03A6159	77	S03AD4111S	76	S03AD8127	80
S03A4123	75	S03A6160	77	S03AD4112	76	S03AD8129	80
S03A4124	75	S03A6163	77	S03AD4113	76	S03AD8130	80
S03A4127	75	S03A6165	77	S03AD4114	76	S03AD8132	80
S03A4129	75	S03A6167	77	S03AD4115	76	S03AD8133	80
S03A4130	75	S03A6170	77	S03AD4116	76	S03AD8134	80
S03A4132	75	S03A6A4	78	S03AD4117	76	S03AD8135	80
S03A4211S	76	S03A6A8	78	S03AD4118	76	S03AD8136	80
S03A4A3	76	S03A6E04	78	S03AD4119	76	S03AD8138	80
S03A4A6	76	S03A6E08	78	S03AD4121	76	S03AD8140	80
S03A4E4	76	S03A6E10	78	S03AD4122	76	S03AD8141	80
S03A4E5	76	S03A6U6	78	S03AD4124	76	S03AD8142	80
S03A4E6	76	S03A8109S	79	S03AD4126	76	S03AD8146	80
S03A4E8	76	S03A8124	79	S03AD4127	76	S03AD8148	80
S03A4U4	76	S03A8127	79	S03AD4128	76	S03AD8150	80
S03A4UT3S	76	S03A8129	79	S03AD4130	76	S03AD8155	80
S03A6108S	77	S03A8130	79	S03AD4132	76	S03AD8158	80
S03A6126	77	S03A8132	79	S03AD4303S	81	S03AD8160	80
S03A6127	77	S03A8133	79	S03AD4307S	82	S03AD8165	80
S03A6129	77	S03A8134	79	S03AD4317	81	S03H2327S	55
S03A6130	77	S03A8135	79	S03AD4319	81	S03S8117	80
S03A6132	77	S03A8136	79	S03AD4321	81	S03S8119	80
S03A6133	77	S03A8138	79	S03AD4414S	76	S03S8121	80
S03A6134	77	S03A8140	79	S03AD4503S	82	S03SD8117	80
S03A6135	77	S03A8141	79	S03AD4517	82	S03SD8119	80
S03A6136	77	S03A8144	79	S03AD4519	82	S03SD8121	80
S03A6137	77	S03A8146	79	S03AD4521	82	S03V2106	108
S03A6138	77	S03A8150	79	S03AD6107S	78	S03V2108	108
S03A6139	77	S03A8155	79	S03AD6120S	78	S03V2110	108
S03A6140	77	S03A8160	79	S03AD6126	78	S03V2114	108
S03A6141	77	S03A8165	79	S03AD6127	78	S03V3108	108
S03A6142	77	S03A8170	79	S03AD6129	78	S03V3110	108
S03A6143	77	S03A8173	79	S03AD6130	78	S03V3112	108
S03A6144	77	S03A8175	79	S03AD6132	78	S03V3113	108
S03A6145	77	S03A8176	79	S03AD6133	78	S03V3114	108
S03A6146	77	S03A8178	79	S03AD6134	78	S03V3117	108
S03A6147	77	S03A8180	79	S03AD6135	78	S03V3119	108
S03A6148	77	S03A8185	79	S03AD6136	78	S03V3122	108
S03A6149	77	S03A8189	79	S03AD6138	78	S03V3116SC	109

S03V4110	109	S04H3124	60	S04H52460S	57	S04H6430	63
S03V4111	109	S04H3125S	55	S04H52477S	58	S04H6432	63
S03V4112	109	S04H3141S	55	S04H52478S	58	S04H6433	63
S03V4113	109	S04H3157S	56	S04H6115S	56	S04H6435	63
S03V4114	109	S04H3157SP	31	S04H6119	62	S04H6436	63
S03V4117	109	S04H3194SV	35	S04H6121	62	S04H6438	63
S03V4119	109	S04H3536S	55	S04H6121S	56	S04H6440	63
S03V4120SC	109	S04H3536SP	31	S04H6122	62	S04H6441	63
S03V4122	109	S04H4108	61	S04H6124	62	S04H6443	63
S03V4124	109	S04H4109	61	S04H6127	62	S04H6444	63
S03V4127	109	S04H4110	61	S04H6128	62	S04H6446	63
S03V4132	109	S04H4111	61	S04H6130	62	S04H6447	63
S04	Pag.	S04H4112	61	S04H6132	62	S04H6450	63
S04H2104	60	S04H4113	61	S04H6134	62	S04H6456	63
S04H21045	60	S04H4114	61	S04H6136	62	S04H8115S	56
S04H2105	60	S04H4115	61	S04H6138	62	S04H8355	64
S04H21055	60	S04H4116	61	S04H6141	62	S04H8360	64
S04H2106	60	S04H4117	61	S04H6146	62	S04H8365	64
S04H2107	60	S04H4118	61	S04H6150	62	S04HD2106	60
S04H2108	60	S04H4119	61	S04H624101S	59	S04HD2107	60
S04H2109	60	S04H4120	61	S04H6319	63	S04HD2108	60
S04H2110	60	S04H4121	61	S04H6321	63	S04HD2110	60
S04H2111	60	S04H4122	61	S04H6322	63	S04HD2111	60
S04H2112	60	S04H4123	61	S04H6323	63	S04HD2112	60
S04H2113	60	S04H4124	61	S04H6324	63	S04HD2113	60
S04H2114	60	S04H4125	61	S04H6325	63	S04HD3110	61
S04H2118S	55	S04H4125S	56	S04H6326	63	S04HD3111	61
S04H2125SP	31	S04H4125SP	31	S04H6327	63	S04HD3112	61
S04H2132KV	37	S04H4126	61	S04H6329	63	S04HD3113	61
S04H2141S	55	S04H4127	61	S04H6330	63	S04HD3114	61
S04H2184SV	35	S04H4128	61	S04H6332	63	S04HD3115	61
S04H3106	60	S04H4129	61	S04H6334	63	S04HD3117	61
S04H3107	60	S04H4130	61	S04H6336	63	S04HD3119	61
S04H3108	60	S04H4131SP	32	S04H6338	63	S04HD3121	61
S04H3109	60	S04H4132	61	S04H6341	63	S04HD4109	62
S04H3110	60	S04H4134	61	S04H6346	63	S04HD4110	62
S04H3111	60	S04H4136	61	S04H6350	63	S04HD4111	62
S04H3112	60	S04H4144KV	37	S04H6355	63	S04HD4112	62
S04H3113	60	S04H42165SV	35	S04H6356	63	S04HD4113	62
S04H3114	60	S04H4295SV	35	S04H6360	63	S04HD4114	62
S04H3115	60	S04H4524S	56	S04H6365	63	S04HD4115	62
S04H3116	60	S04H4524SP	32	S04H6419	63	S04HD4116	62
S04H3117	60	S04H46121SV	35	S04H6421	63	S04HD4117	62
S04H3118	60	S04H4726SP	32	S04H6422	63	S04HD4118	62
S04H3119	60	S04H4728S	56	S04H6424	63	S04HD4119	62
S04H3120	60	S04H4728SP	32	S04H6426	63	S04HD411S	62
S04H3121	60	S04H5129SC	39	S04H6427	63	S04HD4120	62
S04H3122	60	S04H524127S	59	S04H6429	63	S04HD4121	62

S04HD4122	62	S05HD4122	64	S07H225	66	S09H206	68
S04HD4123	62	S05HD4123	64	S07H227	66	S09H207	68
S04HD4124	62	S05HD4124	64	S07H230	66	S09H303	68
S04HD4125	62	S05HD4127	64	S07H240	66	S09H304	68
S04HD4126	62	S05HD4130	64	S07H310	67	S09H305	68
S04HD4127	62	S05HD4132	64	S07H315	67	S09H306	68
S04HD4128	62	S05HD4213S	65	S07H320	67	S09H307	68
S04HD4130	62	S06	Pag.	S07H325	67	S09H308	68
S04HD4132	62	S06A408S	81	S07H327	67	S09H310	68
S05	Pag.	S06A4T20	81	S07H330	67	S09H312	68
S05A408S	81	S06A4T27	81	S07H340	67	S09H314	68
S05A4H10	80	S06A4T30	81	S07H345	67	S09H404	68
S05A4H12	80	S06A4T40	81	S07H350	67	S09H405	68
S05A4H14	80	S06A4T45	81	S07H355	67	S09H406	68
S05A4H17	80	S06A4T50	81	S07H360	67	S09H407	68
S05A4H18	80	S06A4T55	81	S07H4109S	67	S09H408	68
S05A4H19	80	S06A4T60	81	S07H420	67	S09H410	68
S05A4H4	80	S06A4T70	81	S07H425	67	S09H4109S	57
S05A4H5	80	S06A4T80	81	S07H427	67	S09H4118SP	32
S05A4H6	80	S06H204	66	S07H430	67	S09H412	68
S05A4H8	80	S06H205	66	S07H4320	67	S09H414	68
S05H4113S	64	S06H206	66	S07H4325	67	S09H416	68
S05H4213S	64	S06H207	66	S07H4327	67	S09H417	68
S05H4811	64	S06H208	66	S07H4330	67	S09H419	68
S05H4812	64	S06H210	66	S07H4340	67	S09H4304	68
S05H4813	64	S06H211	66	S07H4345	67	S09H4305	68
S05H4814	64	S06H37S	65	S07H4350	67	S09H4306	68
S05H4816	64	S06H410	66	S07H4352	67	S09H4307	68
S05H4818	64	S06H411	66	S07H4355	67	S09H4308	68
S05H4819	64	S06H412	66	S07H4360	67	S09H4309	68
S05H4820	64	S06H4127S	56	S07H4370	67	S09H4310	68
S05H4821	64	S06H414	66	S07H440	67	S09H4312	68
S05H4822	64	S06H416	66	S07H445	67	S09H4314	68
S05H4824	64	S06H418	66	S07H450	67	S09H4316	68
S05H4825	64	S06H420	66	S07H4530	67	S09H4317	68
S05H4827	64	S06H422	66	S07H4540	67	S09H4319	68
S05H4830	64	S06H424	66	S07H4545	67	S09V3H4	109
S05H4832	64	S06H425S	57	S07H455	67	S09V3H5	109
S05HD4110	64	S06H427SP	32	S07H460	67	S09V3H6	109
S05HD4111	64	S06H49S	65	S07H470	67	S09V3H8	109
S05HD4112	64	S07	Pag.	S07H4932S	57	S09V41H4	109
S05HD4113	64	S07H206	66	S08	Pag.	S09V41H5	109
S05HD4113S	65	S07H207	66	S08H208S	95	S09V41H6	109
S05HD4117	64	S07H208	66	S08H311S	67	S09V41H8	109
S05HD4118	64	S07H209	66	S09	Pag.	S09V41H10	109
S05HD4119	64	S07H210	66	S09H203	68		
S05HD4120	64	S07H215	66	S09H204	68		
S05HD4121	64	S07H220	66	S09H205	68		

S10	Pag.	S16	Pag.	S23H41300	73	S44	Pag.
S10H230	69	S16H1234	72	S23H6450	73	S44H2206	74
S10H235	69	S16H1238	72	S23H6500	73	S44H3110A	74
S10H240	69	S16H1438	72	S23H8550	73	S44H4110	74
S10H245	69	S16H302	72	S24	Pag.	S46	Pag.
S10H250	69	S16H304	72	S24H2100	73	S46TE80	82
S10H255	69	S16H3410	72	S24H2150	73	S49	Pag.
S10H260	69	S16H3412	72	S24H250	73	S49H4105	71
S10H270	69	S16H3812	72	S24H3150	73	S49H4106	71
S10H3100	69	S16H3814	72	S24H3200	73	S49H4108	71
S10H3120	69	S16H403	72	S24H375	73	S49H4110	71
S10H340	69	S17	Pag.	S24H4125	73	S49H4112	71
S10H350	69	S17H3116	72	S24H4250	73	S49H4114	71
S10H355	69	S17H3121	72	S24H450	73	S49H4116	71
S10H360	69	S17H3414	72	S24H475	73	S49H4308	71
S10H370	69	S17H4116	72	S24H6100	73	S49H4310	71
S10H380	69	S17H4121	72	S24H6200	73	S49H4312	71
S10H4100	69	S18	Pag.	S24H6400	73	S49H4314	71
S10H4110	69	S18A4103MS	81	S25	Pag.	S49H4318	71
S10H4120	69	S18A4115	82	S25V310	109	S50	Pag.
S10H480	69	S18A4117	82	S25V36	109	S50H3106S	70
S10H490	69	S18A4117M	81	S25V410	109	S50H3206S	70
S11	Pag.	S18A4119	82	S25V45	109	S54	Pag.
S11H200	69	S18A4119M	81	S26	Pag.	S54H5509S	70
S11H201	69	S18A4121	82	S26H2150	74	S57	Pag.
S11H202	69	S18A4121M	81	S26H2280	74	S57H108	51
S11H203	69	S18AD4117	82	S27	Pag.	S57H108S	51
S11H300	70	S18AD4119	82	S27H2	73	S57H110	51
S11H301	70	S18AD4121	82	S27H3	73	S57H111	51
S11H302	70	S21	Pag.	S27H4	73	S57H113	51
S11H303	70	S21H41125	72	S29	Pag.	S57H115	51
S11H304	70	S21H41250	72	S29H2133S	95	S57H116	51
S11H402	70	S21H4150	72	S29H2180S	97	S57H117	51
S11H403	70	S21H4175	72	S29H4140SP	32	S57H118	51
S11H404	70	S22	Pag.	S29H4141KV	38	S57H119	51
S12	Pag.	S22H31200	73	S40	Pag.	S57H121	51
S12A4525S	81	S22H41375	73	S40T109S	74	S57H123	51
S14	Pag.	S22H41375RK	73	S41	Pag.	S57H125	51
S14A4108S	95	S22H41450	73	S41H41	74	S57H127	51
S14A4117	95	S22H41450RK	73	S42	Pag.	S57H132	51
S14A4118	95	S22H41600	73	S42M403S	73	S60	Pag.
S14A4121	95	S22H41600RK	73	S42M4125	73	S60H4304S	74
S15	Pag.	S22H6500	73	S42M4250	73	S63	Pag.
S15H240	72	S22H6500RK	73	S42M475	73	S63H3306	70
S15H356	72	S23	Pag.	S43	Pag.	S63H3307	70
S15H472	72	S23H21115	73	S43H210	74	S63H3308	70
S15H6109	72	S23H31200	73	S43V38	109	S63H3310	70
		S23H41250	73	S43V480	109	S63H4132S	57

S63H4306	70	S64H4708	71	S68H2111	54	T16	Pag.
S63H4307	70	S64H4709	71	S68H2112	54	T16005N-R	44
S63H4308	70	S64H4710	71	S68H2113	54	T19	Pag.
S63H4310	70	S64H4712	71	S68H2114	54	T19135N	44
S63H4312	70	S64H4714	71	S68H2141S	53	T19200N	44
S63H4313	70	S64H4808	71	S68H4127S	53	T21	Pag.
S63H4405	70	S64H4810	71	S68H5234111S	54	T21025N	43
S63H4406	70	S64H4812	71	T04	Pag.	T21025N-R	44
S63H4407	70	S64H4814	71	T04M060-R	44	T21050N	43
S63H4408	70	S66	Pag.	T04M061-R	44	T21050N-R	44
S63H4409	70	S66H4108	65	T04M150-R	44	T211000N	43
S63H4410	70	S66H4110	65	T04M250-R	44	T211000N-R	44
S63H4412	70	S66H4112	65	T07	Pag.	T21101N	43
S63H4413	70	S66H4115	65	T07030N-R	44	T21101N-R	44
S63H4414	70	S66H4117	65	T07110N-R	44	T21200N	43
S63H4507S	70	S66H4126	65	T07350N-R	44	T21200N-R	44
S63H4605	71	S66H4128	65	T07700N-R	44	T21340N	43
S63H4606	71	S66H4136	65	T09	Pag.	T21340N-R	44
S63H4607	71	S66HD4110	65	T094602	45	T21341N	43
S63H4608	71	S66HD4111	65	T094602-RK	45	T21341N-R	44
S63H4609	71	S66HD4112	65	T096801	46	T21550N	43
S63H4610	71	S66HD4113	65	T096801-RK	46	T21550N-R	44
S63H4612	71	S66HD4114	65	T10	Pag.	T25	Pag.
S63H4613	71	S66HD4115	65	T10148	46	T25100N	43
S63H4614	71	S66HD4116	65	T102001S	44	T25100N-R	44
S63H4708	71	S66HD4117	65	T102001S-R	44	T25200N	43
S63H4709	71	S66HD4118	65	T10313	43	T25200N-R	44
S63H4710	71	S66HD4119	65	T10314	43	T25340N	43
S63H4712	71	S66HD4120	65	T10315	43	T25340N-R	44
S63H4713	71	S66HD4121	65	T10316	43	T27	Pag.
S63H4714	71	S66HD4122	65	T10317	43	T27-D2R	44
S63H4808	71	S66HD4123	65	T10318	43	T27-D3R	44
S63H4809	71	S66HD4124	65	T10319	43	T27-D4R1	44
S63H4810	71	S66HD4127	65	T10321	43	T27-D4R2	44
S63H4812	71	S66HD4130	65	T10322	43	T27-D6R	44
S63H4813	71	S66HD4132	65	T10324	43	T27-D8R	44
S63H4814	71	S68	Pag.	T10H1210S	43	T27010N	43
S64	Pag.	S68H2103	54	T12	Pag.	T27020N	43
S64H4107	71	S68H2104	54	T12112S	43	T27021N	43
S64H4109	71	S68H2104S	54	T14	Pag.	T27060N	43
S64H4113	71	S68H2105	54	T14100N	43	T271001N	43
S64H4126S	57	S68H2105S	54	T14200N	44	T27101N	43
S64H4205	71	S68H2106	54	T15	Pag.	T27200N	43
S64H4206	71	S68H2106S	54	T154100N	44	T27340N	43
S64H4209	71	S68H2107	54	T154100N-R	44	T27800N	43
S64H4210	71	S68H2108	54	T154200N	44	T29	Pag.
S64H4705	71	S68H2109	54	T154200N-R	44	T29014	43
S64H4706	71	S68H2110	54				

T30	Pag.	W23V112	110	W25V109	110	W26160	50
T30200NS	43	W23V113	110	W25V110	110	W26165	50
V10	Pag.	W23V114	110	W25V113	110	W2623431SV	36
V1001	87	W24	Pag.	W25V114	110	W26411PRS	50
V1002	87	W240809	49	W26	Pag.	W26414S	50
V1003	87	W241011	49	W26106	50	W27	Pag.
V1005	87	W241012	49	W26107	50	W27AK8	53
V11	Pag.	W24106S	49	W26108	50	W27AR10	52
V11011SC	39	W241314	49	W26109	50	W27AR8	52
V1103	87	W241417	49	W26110	50	W27AS10	52
V13	Pag.	W241617	49	W26111	50	W27AS15	52
V1310A	87	W241719	49	W26112	50	W27AS18	52
V1310A-11	87	W241819	49	W26112S	50	W27AS8	52
V1310B-11	87	W241922	49	W26112SP	33	W27AT02SC	39
V1310C	87	W242528	49	W26113	50	W27AT10	52
V1310E	87	W243032	49	W26114	50	W27AT12	52
V1310E-11	87	W24A107S	46	W26114S	50	W27AT15	52
V1310F	87	W24A109SP	33	W26115	50	W27AT8	52
V1310SP	33	W24N0810	49	W26116	50	W28	Pag.
V14	Pag.	W24N1113	49	W26116KV	38	W2808	53
V1401	87	W24N1214	49	W26116SP	33	W2810	53
V1403	87	W24N1719	49	W26117	50	W2810RJ-HL	53
V15	Pag.	W25	Pag.	W26118	50	W2812	53
V1501	87	W250607	49	W26119	50	W2812RJ-HL	53
V1505	87	W250809	49	W26120	50	W2814	53
V21	Pag.	W251011	49	W26121	50	W2814RJ-HL	53
V2101	87	W25108S	49	W26122	50	W2818	53
V2102	87	W25110KV	38	W26123	50	W2818RJ-HL	53
W23	Pag.	W25110SP	33	W26124	50	W2824	53
W230607	49	W25117SC	39	W26125	50	W2824RJ-HL	53
W230809	49	W251213	49	W26126	50	W2836	53
W231011	49	W251415	49	W26126S	50	W2836RJ-HL	53
W23108S	49	W251417	49	W26127	50	W28HD10	53
W23108SP	33	W251617	49	W26128	50	W28HD12	53
W231213	49	W251819	49	W26129	50	W28HD14	53
W231415	49	W252022	49	W26130	50	W28HD8	53
W231617	49	W252123	49	W26132	50	W29	Pag.
W231819	49	W252426	49	W26134	50	W290608	51
W232022	49	W252427	49	W26134SV	36	W290711	51
W232123	49	W252528	49	W26136	50	W291012	51
W232426	49	W252730	49	W26138	50	W291418	51
W232427	49	W252732	49	W26141	50	W291622	51
W232528	49	W253032	49	W26142	50	W292024	51
W233032	49	W253236	49	W26144	50	W39	Pag.
W23559SV	36	W253641	49	W26146	50	W391011	50
W23V108	110	W254146	49	W26148	50	W391213	50
W23V110	110	W254650	49	W26150	50	W391415	50
W23V111	110	W25V108	110	W26155	50	W391617	50
						W391819	50

W43	Pag.	W62	Pag.	W68	Pag.	W84	Pag.
W43A0607	51	W6210607	48	W680809	48	W84106	54
W43A0809	51	W6210809	48	W680810	48	W84107	54
W43A1011	51	W62108S	49	W681011	48	W84108	54
W43A106S	51	W6211011	48	W68106S	48	W84108S	54
W43A1213	51	W6211213	48	W681213	48	W84109	54
W43A1415	51	W6211415	48	W681415	48	W84110	54
W43A1617	51	W6211617	48	W681618	48	W84111	54
W43A1819	51	W6211819	48	W681719	48	W84112	54
W45	Pag.	W6212022	48	W69	Pag.	W84113	54
W45108	46	W6212427	48	W69116S	51	W84114	54
W45109	46	W6212528	48	W70	Pag.	W84114S	54
W45110	46	W6213032	48	W70A118S	33	W84115	54
W45111	46	W65	Pag.	W72	Pag.	W84116	54
W45112	46	W6510810	51	W72122	33	W84117	54
W45112SP	33	W6511012	51	W72124	33	W84118	54
W45113	46	W6511315	51	W72127	33	W84119	54
W45114	46	W6511417	51	W72130	33	W86	Pag.
W45115	46	W6511922	51	W72132	33	W86112S	54
W45116	46	W65A105S	51	W72134	33	W91	Pag.
W45117	46	W66	Pag.	W72136	33	W91107S	48
W45117S	46	W66107S	47	W72141	33	W93	Pag.
W45118	46	W66108	47	W72146	33	W93108S	48
W45119	46	W66109	47	W72150	33	W93110	48
W45121	46	W66110	47	W72170	33	W93111	48
W45124	46	W66111	47	W73	Pag.	W93112	48
W45316S	47	W66112	47	W73102S	48	W93113	48
W45316S-AD	47	W66113	47	W77	Pag.	W93114	48
W47	Pag.	W66114	47	W77A124	52	W93115	48
W47108SP	33	W66115	47	W77A127	52	W93117	48
W51	Pag.	W66116	47	W77A130	52	W93119	48
W51110S	47	W66116S	47	W77A132	52	WF	Pag.
W52	Pag.	W66117	47	W77A136	52	WFS46	52
W52105S	47	W66118	47	W77A138	52	WV	Pag.
W60	Pag.	W66119	47	W77A141	52	WV27AS10	110
W60115SP	33	W67	Pag.	W77A146	52		
W61	Pag.	W67104S	47	W77A150	52		
W611011	48	W67119	52	W77A155	52		
W61106S	48	W67121	52	W77A160	52		
W611214	48	W67124	52	W77A165	52		
W611315	48	W67130	52	W77H01	52		
W611618	48			W77H02	52		
W611719	48			W77H03	52		
W612224	48			W77H04	52		

ARTIGO	PÁG.	ARTIGO	PÁG.
Acessórios de ar comprimido	163 - 164	Chaves caixa flexíveis	51
Adaptador para chave caixa	72, 76, 78	Chaves caixa torx e bit torx	65 - 67
Alavancas de chapeiro	121	Chaves curva luneta	51
Alicate corta cabos	86	Chaves de fenda, philips, torx, pozi	90 - 94
Alicate de freios / molas de travão	128	Chaves de rodas	117
Alicates de descarnar e cravar	87	Chaves de tubos	53
Alicates de pressão	88 - 89	Chaves de velas	72, 125
Alicates de rebitar	87	Chaves de velas de incandescência	121, 122
Alicates de uso geral	83 - 86	Chaves dinamométricas	43, 44
Alicates para abraçadeiras	123, 131	Chaves em L	97 - 101
Aparadeiras óleo	25, 112	Chaves filtros	123 - 126
Aparafusadoras pneumáticas	152, 153	Chaves impacto e acessórios	75 - 82
Armários oficinais	16	Chaves inglesa	52, 53
Aspirador óleo	25	Chaves luneta curvas	51
Assentador pneumático de válvulas	159	Chaves para injetores	119
Bancada de trabalho	26	Chaves pata de galo	43, 75
Bancos de apoio	23	Chaves retirar fêmeas danificadas	95, 130
Bandejas magnéticas	117	Chaves sensor oxigénio	126
Barras magnéticas	71, 106	Cinzel	103, 104
Berbequins pneumáticos	152	Compassos	105
Bits e porta bits	94 - 97	Compressores de molas	115
Bomba hidropneumática	22	Corta tubos	130
Bombas de massa	162	Cunhas de chapeiro	141
Bombas vácuo e pressão	123	Desandadores	142 - 143
Cabos T corrediço	73	Desnsímetro	130
Cabos articulados	73	Despolidor de cilindros	129
Cabos de arranque de bateria	131	Elevador rodas	25
Caixas de ferramentas	18, 19	Encontradores chapeiro	141
Caneta magnética	116	Enroladores mangueira de ar	163
Cardans	72, 75 - 79	Esquadro metálico	105
Carrinho 3 prateleiras	18	Estrado de mecânico	23
Carros e composições ferramenta	6 - 18	Extensões para chaves caixa	72 - 74
Carros vazios	17, 18	Extratores e sacas	113 - 115
Chave de barra de direção	128	Faca pneumática	160
Chave pancada (bocas e luneta)	52	Ferramenta especial mecânica auto	112 - 136
Chave para bujão de óleo	125	Ferramenta especial para motas	137 - 139
Chave polie alternador	120	Ferramenta especial por marca	132 - 137
Chaves bico falcão	53	Ferramenta para válvulas	127
Chaves bocas, luneta, mistas	46 - 51	Ferramentas isoladas a 1 000V	107 - 110
Chaves cachimbo	51	Ferramentas para pesados	144 - 145
Chaves caixa	60 - 65	Ferramentas recuar embolos travões	127
Chaves caixa bit hexagonal, fenda, philips	68, 70	Ferro desmonta	129

ARTIGO	PÁG.	ARTIGO	PÁG.
Filtros lubrificadores reguladores	163, 164	Prensas chapeiro	24
Fitas métricas	105	Punções	103, 104
Gambiarra sem fios	106	Punho para chave de caixa	74
Grampos para válvulas e segmentos	120	Rebarbadoras pneumáticas	154
Grua hidráulica	23	Rebitadoras pneumáticas	162
Jogos chaves Supertech	53 - 54	Rebordeadora pneumática	161
Jogos chaves caixa com roquete	46 - 48	Régua metálica	105
Jogos de bits	56, 57	Régua suporte para chaves caixa	71
Kit remoção de rádios	131	Removedor de frisos	140 - 141
Kits comando motores	118 - 119, 132 - 136	Reparador de roscas	127 - 128
Lima chapeiro	142	Retificadoras pneumáticas	153 - 154
Limas	104	Riscadores	122 - 123
Lixadoras	154 - 156, 158 - 159	Roquetes manuais	44 - 46
Macaco chapeiro	24	Roquetes pneumáticos	151 - 152
Macaco de fossa	22	Saca casquilhos	117
Macaco de rodas	23	Saca troços	103 - 104
Macaco hidropneumático	23	Sacas e extratores	113 - 115
Macaco para transmissões	22	Seringas	116
Mala eletricista	130	Serras	104
Malas de ferramenta	57 - 59	Serras pneumáticas	159, 160
Máquina descravar pontos	153	Suporte de motores	24
Máquina impacto pneumática	148 - 151	Tabuleiros de ferramenta	28 - 42
Máquina impacto sem fios	26	Termómetro de infravermelhos	25
Martelo chapeiro	142	Tesoura articulada	86
Martelos de uso geral	102	Tesouras manuais	86
Martelos pneumáticos	161	Tesouras pneumáticas	160, 161
Medidor angular de torque	117	Teste atuadores	130
Medidor de profundidade	129	Teste de compressão	121
Micrómetro	106	Teste fluido travões	130
Molas de plástico	145	Teste fluxo e retorno injetores	121
Multímetro	25	Teste líquido anticongelante/ baterias	115
Navalhas	104	Teste pressão radiadores	112
Paquímetros	105	Teste vácuo e bomba combustível	130
Pinça amperimétrica	25	Tira mossas	142
Pinças de chapeiro	143	Torno de bancada	20
Pistolas de pintura	157	Travessa para portas	24
Pistolas vaporizadoras	116	Travessas para motores	23, 24
Pistoletes de ar e água	163	Tubo espiral para ar	164
Polidoras	155	Turquês	86
Ponteira para válvulas de pneus	117	Ventosas	140 - 141
Preguiças	24, 112	X-atos	105



Com ferramentas pneumáticas não utilizar chaves de caixa, juntas universais ou outras ferramentas de uso manual.



Não utilizar martelos ou tubos para aumentar o binário em chaves de aperto, chaves dinamométricas e roquetes.



Não utilizar chaves de parafusos como alavanca, punção ou escopro. Existem séries especiais de chaves de parafusos que podem ser marteladas.

Ferramentas Manuais

- Deverá ter bastante cuidado ao utilizar qualquer ferramenta, mantendo-a afastada das crianças.
- Recomenda-se utilizar sempre máscaras, óculos, auriculares e luvas de proteção (se aplicável).
- Deverá desligar sempre a energia elétrica antes de efetuar trabalhos em qualquer tipo de máquina ou equipamento elétrico ou junto de superfícies condutoras, pois poderão ocorrer choques elétricos. Nestes casos, utilizar sempre ferramentas isoladas.
- Deverá escolher o tipo e tamanho correto da ferramenta para o trabalho a realizar. As unidades de medida servem para selecionar a ferramenta com tamanho certo.
- Deverá manter as ferramentas limpas.
- Deverá ler as instruções antes de utilizar as ferramentas.
- Não deverá modificar nenhuma ferramenta.
- Nos carro de ferramentas, nunca deverá abrir mais do que uma gaveta de cada vez (perigo de tombar).
- Nos carro de ferramentas, nunca deverá usar uma gaveta como escada (perigo de tombar).
- Não deverá puxar de costas o carro de ferramentas.

Ferramentas Pneumáticas

As ferramentas pneumáticas Jonnesway permitem que os operadores usufruam de uma utilização segura, um desempenho excelente e reduzidas vibrações. As seguintes instruções de segurança são para as condições normais de utilização. Antes de utilizar as ferramentas pneumáticas, deverá ler com atenção estes avisos para evitar perigos desnecessários.

• Utilizar Proteção Pessoal

Deverá usar sempre proteção (como por exemplo máscaras, óculos, auriculares, luvas, etc.) quando manusear ferramentas pneumáticas de modo a evitar ferimentos.

• Evitar Danos Causados por Vibrações ou Movimentos de Trabalho Repetitivos

A exposição prolongada a vibrações ou a movimentos de trabalho repetitivos poderá ser prejudicial. Se sentir formigueiro, entorpecimento, desconforto ou dor, deverá parar de utilizar a ferramenta de imediato. Os operadores deverão seguir sempre as instruções a seguir indicadas:

- Utilizar as pegadas do equipamento para garantir a sua rigidez e eficiência.
- Manter os pulsos o mais direito possível.
- Evitar movimentos muito repetitivos das mãos e pulsos.
- Manter as mãos e o corpo quentes e secos.
- Evitar a exposição contínua a vibrações por períodos muito prolongados.



• **Evitar os Perigos do Ar Comprimido**

- O ar sob pressão pode causar ferimentos. Por favor, observar as seguintes instruções de segurança para garantir um ambiente de trabalho seguro.
- Não direcionar o tubo do ar para si ou para outros. Deverá afastar o escape do ar de si próprio ou de outros.
- Antes de utilizar a ferramenta pneumática, verificar a existência de tubos e acessórios danificados ou soltos.
- Deverá desligar a ferramenta sempre que estiver a substituir acessórios, definir o aperto, efetuar reparações ou não estiver a ser utilizada.
- Deverá manter sempre a pressão do ar nos valores aconselhados, já que a utilização das ferramentas fora destes valores diminuirá o seu rendimento e a vida útil da ferramenta.
- Não ligar ferramentas pneumáticas a tomadas elétricas.
- Quando utilizar uniões universais de torção, deverão ser sempre instalados pinos/garfos de bloqueio para evitar que os tubos se desliguem acidentalmente.

• **Evitar Perigos Adicionais**

- Escorregadelas, tropeções e quedas são a causa principal de ferimentos e morte em acidentes de trabalho.
- Deverá ter cuidado com o excesso de tubos e cabos existentes na área de passagem ou na superfície de trabalho.
- Os operadores e técnicos de manutenção deverão estar fisicamente aptos para efetuar as suas tarefas e suportar o volume, peso e potência da ferramenta.
- Deverão ser utilizadas proteções nas rebarbadoras para reduzir o risco de cortes e escoriações devido às rebarbas.

Sistema Pneumático de Alimentação

- ① Filtro
- ② Drenagem
- ③ Secador de Ar
- ④ Depósito de Ar
- ⑤ Compressor de Ar
- ⑥ Filtro Regulador - Lubrificador

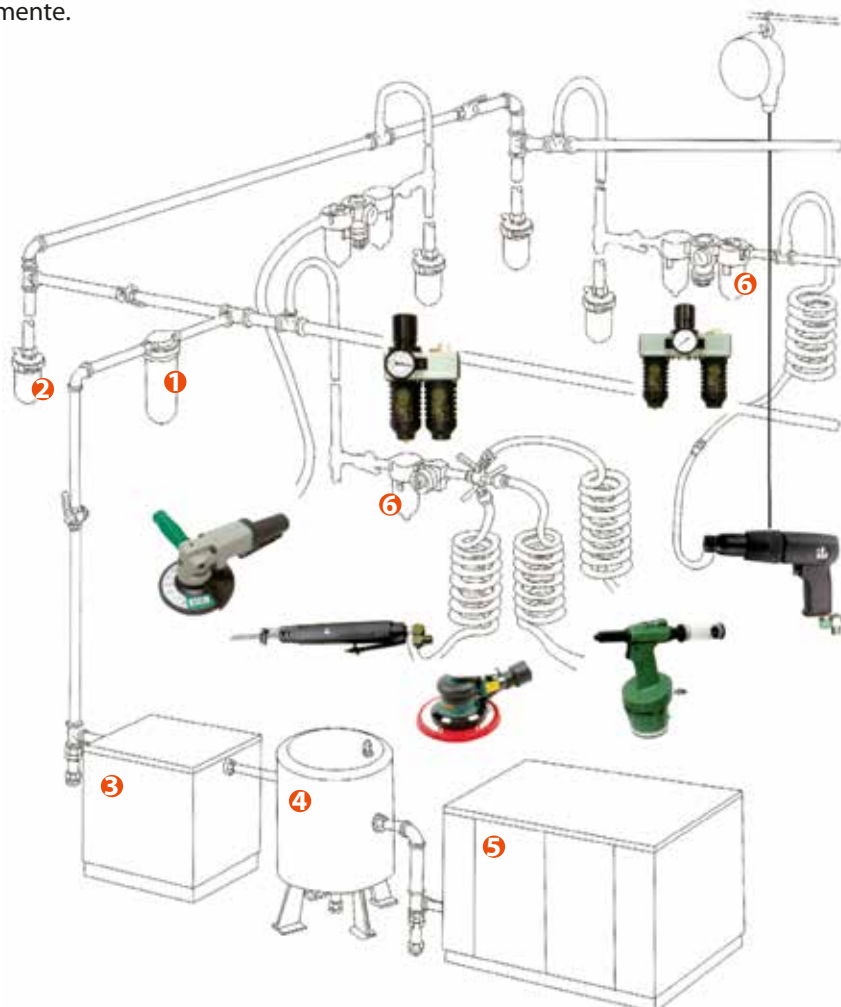

Recomendações de Manutenção

Quando ligar a ferramenta pneumática à rede de ar comprimido, deverá certificar-se que a pressão de alimentação desta deverá ser de 6.2kg/cm² (90PSI), já que se esta for demasiado elevada poderá danificar a ferramenta e se for demasiado baixa influenciará o funcionamento da mesma, reduzindo a sua vida útil.

- É recomendável a instalação dos filtros reguladores-lubrificadores adequados à ferramenta pneumática em uso. A entrada do ar deverá ter óleo lubrificante apropriado, de modo a lubrificar o motor interno da ferramenta. (Colocar um papel branco na saída do ar para verificar se existe uma sujidade gordurosa, que indique a existência de óleo suficiente).
- A entrada de ar não deverá ter água. Se tal ocorrer, recomenda-se a verificação ou instalação de um secador de ar.
- Não deverá desmontar a ferramenta, pois poderá danificá-la e afetar a segurança do utilizador.
- Mesmo que a ferramenta possua danos menores ou não efetue as funções indicadas pelo fabricante, não deverá utilizá-la até que seja inspecionada.
- Para manter o bom desempenho da ferramenta, deverá efetuar verificações regulares (semanalmente) e manutenções preventivas e lubrificações (adicionar massa lubrificante às peças rotativas e óleo lubrificante no motor).
- Sempre que utilizar as ferramentas pneumáticas deverá cumprir com as normas de segurança e instruções de funcionamento (quer aplicáveis à proteção do utilizador, quer à correta utilização da ferramenta).
- É essencial escolher as ferramentas certas e adequadas para o trabalho a realizar, já que se a ferramenta tiver uma potência muito elevada, poderá causar danos na peça em que está a trabalhar e se tiver pouca potência, poderá ficar danificada.

Condições Gerais de Garantia

A ferramenta manual e pneumática Jonnesway é fabricada com os mais elevados padrões de qualidade, mas é, para todos os efeitos, uma ferramenta de desgaste. É pois normal que a ferramenta sofra alteração de algumas características físicas durante o período de utilização, mesmo quando usada em condições normais.

Assim, a garantia da ferramenta fica dependente do conjunto das seguintes condições gerais:

- Para ferramentas manuais é oferecida uma garantia de “vida útil”, garantia esta que cobre defeitos de materiais e fabrico.
Entende-se como “vida útil” o período de tempo de vida expectável para a peça de ferramenta em causa, desde que utilizada sempre nas condições normais de utilização e para as quais foi concebida.
- A gama de ferramentas pneumáticas e ferramentas de medição estão excluídas do ponto anterior. Os produtos foram desenhados e fabricados para uso profissional. O período de garantia é de um ano (12 meses) para uso profissional e de dois anos (24 meses) para uso particular. O período de garantia inicia-se à data da aquisição. Esta data deve ser verificada mediante a fatura de aquisição.
- Qualquer produto que tenha sido utilizado ou mantido de forma incorreta, que tenha sofrido um desgaste devido a uma utilização inadequada ou que tenha sido sujeito a alterações não autorizadas, não está coberto pela garantia.
- A ausência de manutenção preventiva ou a utilização de ar comprimido com pressão e lubrificação desajustadas são motivo para a perda imediata da garantia.



JONNESWAY.

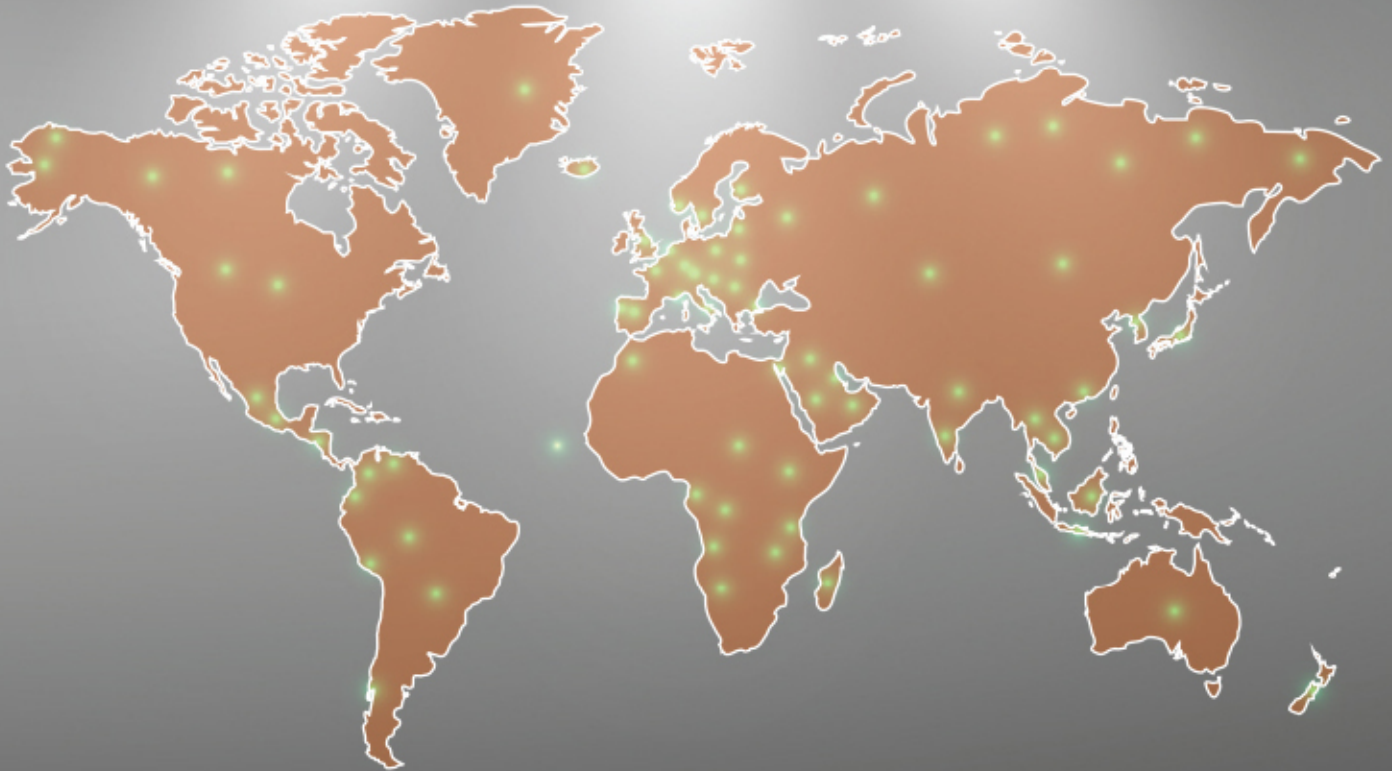

Certificate TWS020271

SGS

The management system of
**JONNESWAY ENTERPRISE
 CO., LTD.**
 #F-8, No. 87, Sec. 2, Keelung Rd,
 Taipei City, Taiwan, R.O.C.

has been assessed and certified according to the requirements of
ISO 9001:2008

for manufacturing activities
 Marketing under **JONNESWAY** Brand of professional hand tools,
 professional pneumatic tools, professional auto repair tools & garage
 equipment and working machines.

Public certification applying to each of the activities and the quantity of
 all ISO 9001:2008 activities has been carried out according to the requirements.
 This certificate is valid from 14 February 2010 until 13 September 2011 and
 remains valid subject to satisfactory surveillance audits.
 Pre-certification audit date before 09 February 2010
 Issue 4. Certificate issue 14 February 2010

Reference to:

SGS and its related companies are authorized to certify and issue certificates
 according to the requirements of the International Standards of ISO 9001:2008
 in accordance with the requirements of the International Standards of ISO 9001:2008
 and the requirements of the International Standards of ISO 9001:2008

Page 1/1

SGS

VDE Prüf- und Zertifizierungsinstitut

**ZEICHENGENEHMIGUNG
 MARKS APPROVAL**

Jonnesway Enterprise
 Co., Ltd.
 #F-8, No. 87, Sec. 2, Keelung Rd,
 110 Taipei
 TAIWAN

is authorized to use for their product
**Zange, Isoliert
 Pliers, Insulated**

Die hier abgebildeten markenrechtlichen geschützten Zeichen
 für die ab Blatt 2 aufgeführter Typen zu benutzen /
 The legally protected signs as shown below for the types referred to on page 2 of.



Beschriftung und Zertifizierung nach:
 Regel und zertifiziert according to:

EN 60959 VDE 0410 Teil 201:2005(1) EN 60959(1)

Das Produkt entspricht den Anforderungen des Deutschen Ordens und Produktzertifizierungs
 Instituts (DVE) hinsichtlich der Einstufung von Sicherheit und Gesundheit.
 The product complies the requirements of the German Ord. and Product Certification Institut
 (DVE) regarding the measures of safety and health.

Deutsche num. / valid with: 371502-26. Antragsnummer: 4142193/2008/011 / 118844

VDE Prüf- und Zertifizierungsinstitut GmbH
 Testing and Certification Institute
 Zertifizierung / Certification
 Postfach 1215
 50828 Köln
 Tel. +49 (0)221 4909-0
 Fax +49 (0)221 4909-200
 www.vde.com

VDE



JONNESWAY®

Ferramentas Profissionais Manuais e Pneumáticas



Importador para Portugal, França, Espanha, Angola e Cabo Verde



LUSILECTRA
GRUPO SALVADOR CAETANO

Rua Engº Ferreira Dias, 953/993 • 4100-247 Porto • Portugal
Tel. +351 226 198 750 • Fax. +351 226 158 669
Email. equip.oficina@lusilectra.pt • www.lusilectra.pt

Distribuidor / Revendedor

